

HOMEDICS

LEADERS IN HOME ENVIRONMENT™



PLEASE TAKE A
MOMENT NOW
REGISTER YOUR PRODUCT AT:

www.homedics.com/register

Your valuable input regarding this
product will help us create the
products you will want in the future.

TOTALCLEAN™ 5IN1AIRPURIFIER

INSTRUCTION MANUAL AND WARRANTY INFORMATION

3-YEAR LIMITED WARRANTY

AP-T20

IMPORTANT SAFETY INSTRUCTIONS:

WHEN USING ELECTRICAL PRODUCTS, ESPECIALLY WHEN CHILDREN ARE PRESENT, BASIC SAFETY PRECAUTIONS SHOULD ALWAYS BE FOLLOWED, INCLUDING THE FOLLOWING:

READ ALL INSTRUCTIONS BEFORE USING.

DANGER — TO REDUCE THE RISK OF ELECTRIC SHOCK:

- Always unplug the air purifier from the electrical outlet immediately after using and before cleaning or replacing filters.
- Keep cord away from heated surfaces.
- Always place the air purifier on a firm, level surface.
- Always place the air purifier at least 6 inches away from walls and 3 feet from heat sources such as stoves, radiators, or heaters.
- DO NOT reach for an appliance that has fallen into water. Unplug it immediately.
- DO NOT place or store appliance where it can fall or be pulled into a tub or sink.
- DO NOT place in or drop into water or other liquid.
- Keep dry — DO NOT operate in wet or moist conditions.
- Check your air purifier cord and plug connections. Faulty wall outlet connections or loose plugs can cause the outlet or plug to overheat. Be sure the plug fits tightly in the outlet.

NOTE: This appliance has a polarized plug (one blade is wider than the other). To reduce the risk of shock, this plug is intended to fit only one way in a polarized outlet. If the plug does not fit fully in the outlet, reverse the plug. If it still does not fit, contact a qualified electrician.

CAUTION: DO NOT attempt to defeat this safety feature. To do so could result in an electric shock hazard.

WARNING — TO REDUCE THE RISK OF BURNS, FIRE, ELECTRIC SHOCK, OR INJURY TO PERSONS:

- Always unplug the air purifier when not in use.
- Do not operate the air purifier with a damaged cord or plug, or after the air purifier malfunctions, or has been dropped or damaged in any manner. Return to a HoMedics Service Center for examination, electrical or mechanical adjustment, or repair.
- This air purifier is not intended for use in bathrooms, laundry areas, and similar moist indoor locations.
- Do not run cord under carpeting. Do not cover cord with throw rugs, runners, or similar coverings. Do not route cord under furniture or appliances. Arrange cord away from traffic areas where it can be tripped over.
- To disconnect the air purifier, first turn controls to the off position, then remove plug from outlet.
- Do not tilt or move the air purifier while it is in operation. Shut off and remove plug from outlet before moving.

- Do not insert or allow foreign objects to enter any ventilation or exhaust opening as this may cause an electric shock or fire, or damage the air purifier.
- Do not block air intakes or exhaust in any manner. Do not use on any soft surface, like a bed, where openings may become blocked.
- Use this air purifier only for its intended use as described in this manual. Any other use not recommended by the manufacturer may cause fire, electric shock, or injury to persons.
- DO NOT use outdoors.
- This product is intended for household use only.

SAVE THESE IMPORTANT INSTRUCTIONS FOR EASY REFERENCE.

UNIQUE FEATURES & SPECIFICATIONS

ALL-IN-ONE HEPA-TYPE FILTRATION SYSTEM

- **HEPA-TYPE FILTRATION**

Removes up to 99% of airborne particles as small as 0.3 microns, such as allergens, pollen, dust, germs, pet dander, odor, mold spores, and smoke from air that passes through the filter.

- **CARBON ODOR FILTRATION**

Reduces household odors and VOCs (volatile organic compounds)/gases as shown by independent laboratory testing.

- **PRE-FILTER**

Captures large particles.

UV-C TECHNOLOGY WITH ON/OFF

When on, UV-C technology kills germs, viruses, and bacteria.

IONIZER WITH ON/OFF

When on, assists in the air purification process.

3 SPEEDS

Low, medium, and high.

BUILT-IN TIMER

Choose from 2, 4, 8, or 12 hours.

REPLACE FILTER INDICATOR

Illuminates when it is time to replace the filter.

SUGGESTED ROOM SIZE

170 FT²/15.8 M². Portable air purifiers will be more effective in rooms where all the doors and windows are closed.

AIR CHANGES PER HOUR

This air purifier will purify the air in a 170 FT²/15.8 M² room (assuming an 8 FT/2.43 M ceiling) 4.8 times per hour on high speed in a closed room.

OIL TRAY

Includes 3 essential oil pads. Use with essential oil (not included) to deliver scent into the air.

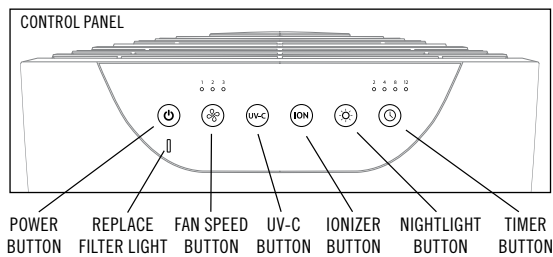
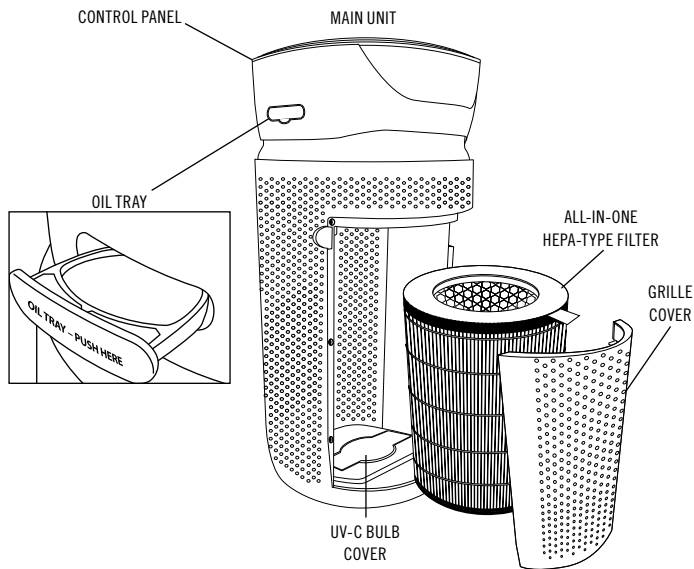



HOW TO USE

BEFORE TURNING THE UNIT ON

- Take the air purifier out of the box and remove the clear protective plastic bag.
- Place the air purifier on a firm, level surface.
- Plug the power cord into a standard AC outlet.

POWER BUTTON AND FAN SPEED SETTINGS

- To turn the air purifier on, press the power  button.
- This air purifier has 3 fan speed settings: low (1), medium (2), and high (3). The higher the fan speed setting, the faster the air will be purified. To select or change fan speed, press the fan speed  button until the desired setting is reached.

UV-C TECHNOLOGY WITH ON/OFF

The UV-C technology kills germs, viruses, and bacteria by penetrating its DNA, resulting in the microorganism's death or the inability to reproduce. Press the **UV-C** button to turn the UV-C technology on. The blue LED will glow. Press the **UV-C** button again to turn the UV-C technology off.

IONIZER SETTING WITH ON/OFF

Ion particles have a positive or negative charge that attaches to airborne particles, making them easier to be captured by the filtration system. Press the ionizer **ION** button to turn the ionizer on. The blue light will glow to indicate the ionizer is in use. Press the ionizer **ION** button again to turn the ionizer off.

NOTE: Dust particles may accumulate on surfaces around the air purifier when the ionizer is in use. These dust particles can be vacuumed or wiped away with a soft, damp cloth.



NOTE: You may hear occasional popping sounds when the ionizer is used. This is normal.

NOTE: The ionizer produces less ozone than the UL-established limits of 0.05 ppm. Ozone may be harmful around birds and small pets. To prevent ozone buildup, use the ionizer feature in a well-ventilated area.

NIGHTLIGHT

The nightlight has 3 options. Press once to turn the blue nightlight on. Press again to turn the blue nightlight ring and the display lights off. Press a third time to turn the display lights on.

TIMER

Press the timer  button until the desired timer setting is lit on the display. The timer  button will cycle through the following settings: 2 hours, 4 hours, 8 hours, 12 hours, and off. To cancel the timer at any time, press the timer  button until all timer LEDs are off. The air purifier will run continuously when the timer function is off.

OIL TRAY

Use essential oil (not included) to deliver scent into the air.

NOTE: For use with the included HoMedics essential oil pads only. Do not add essential oils anywhere else in the unit as it may cause damage.

NOTE: Do not leave a filled essential oil pad in the oil tray if it will be out of use for a long period of time.

ARE ESSENTIAL OILS SAFE TO USE AROUND PETS?

We should always exercise caution when using essential oils around our pets. Keep all essential oil and aromatherapy products (like diffusers) out of reach of pets. Keep open bottles away from pets to avoid internal consumption. We do not recommend the topical use of essential oils on pets, as they have a strong sense of smell and cannot get rid of the oil if they don't like it or it is disturbing them. When diffusing essential oils around pets, always diffuse in a well-ventilated area and leave an option for them to remove themselves from the space, such as leaving a door open. Every animal is different, so carefully observe how each animal responds when introducing an essential oil for the first time. If irritation occurs, discontinue the use of the essential oil. We recommend seeking medical attention if ingestion of essential oil occurs.

ADDING ESSENTIAL OILS

WARNING: PUTTING OIL ANYWHERE BUT THE OIL TRAY WILL DAMAGE THE AIR PURIFIER.

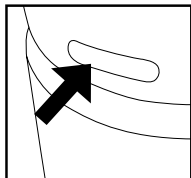

1. The oil tray is located on the side of the air purifier above the nightlight ring.

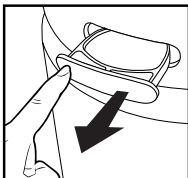

2. Push to open and remove the tray.

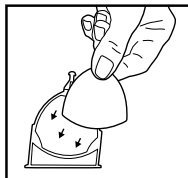

3. Place 1 aroma pad (3 included) into the oil tray.

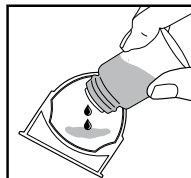

4. Add 5–7 drops of essential oil to the pad. You may use more or less depending on personal preference.
WARNING: Only place essential oil on the pad and NOT directly into the tray.

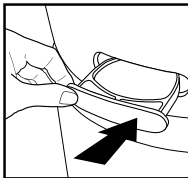

5. Place the oil tray back in its compartment and push to close. The scent will start automatically when the air purifier is turned on.

To purchase genuine HoMedics Replacement Essential Oil Pads, Model # UHE-PAD1, go to your retailer where you purchased your HoMedics TotalClean Air Purifier, or visit www.homedics.com (US), www.homedics.ca (CAN).

To purchase genuine HoMedics Essential Oils, go to your retailer where you purchased your HoMedics TotalClean Air Purifier, or visit www.homedics.com (US), www.homedics.ca (CAN).

FILTER REPLACEMENT

REPLACE FILTER LIGHT

The replace filter light illuminates when it is time to replace the HEPA-type filter based on the air purifier's hours of use.

REPLACING THE HEPA-TYPE FILTER

For optimal performance, replace every 12 months under normal usage conditions.

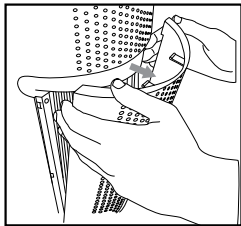

1. Unplug the air purifier. Pull the indents on each side of the grille cover.

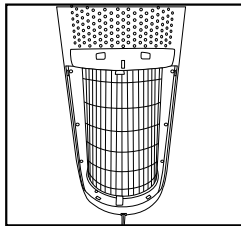

2. Remove the grille cover and set aside.

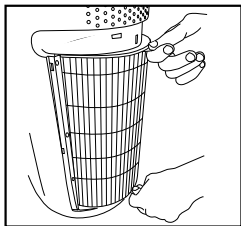

3. Pull the tabs to remove the old filter.

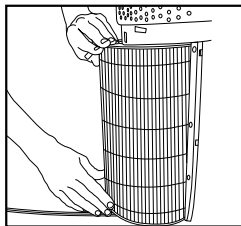

4. With the filter tabs facing outward, slide the new HEPA-type filter into the filter cavity.

To purchase genuine HoMedics replacement HEPA-type filters, model AP-T20FL, go back to your retailer where you purchased your air purifier, or visit www.homedics.com (US), www.homedics.ca (CAN).

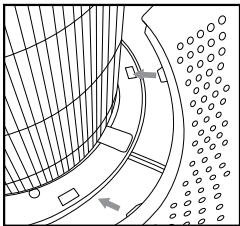

5. Place the tabs at the bottom of the grille cover into the base of the air purifier. Gently push the grille cover until it snaps into place.

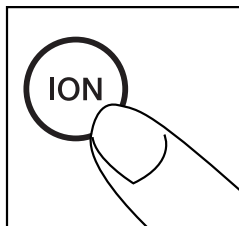
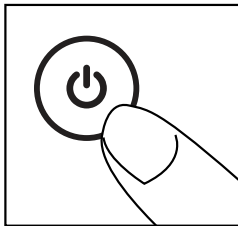

6. Plug the power cord into a standard AC outlet. Turn the air purifier on. Press and hold the ionizer **ION** button for 3 seconds to reset the indicator.

UV-C BULB REPLACEMENT

REPLACING THE UV-C BULB

The UV-C bulb is designed to last for approximately 10,000 hours of use. The UV-C button on the control panel will flash red when the UV-C bulb burns out and needs to be replaced. The UV-C button will change to blue once the bulb has been replaced.

NOTE: The air purifier will continue to operate without the UV-C function when the UV-C bulb burns out.

CAUTION: Do not operate the air purifier without the protective UV-C bulb cover.

CAUTION: Unplug the power cord before servicing or replacing the UV-C bulb.

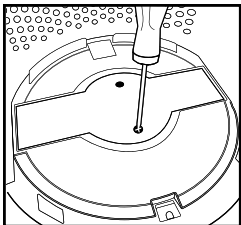

1. Unplug the air purifier and remove the HEPA-type filter. Using a Phillips-head screwdriver (not included), unscrew the 2 screws located on the UV-C bulb cover.

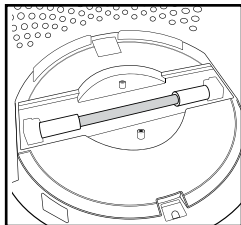

2. Remove the cover to expose the UV-C bulb.

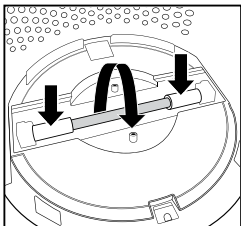

3. Gently push from the sides and rotate the UV-C bulb to remove.

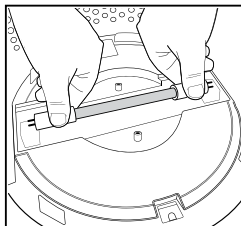

4. Remove and replace the UV-C bulb. Re-install the UV-C bulb cover, HEPA-type filter, and grille cover.

NOTE: The UV-C bulb contains mercury (Hg). Dispose of according to local, state, and federal law / www.lamprecycle.org.

To purchase genuine HoMedics UV-C replacement bulbs, model AP-UV-C1, go back to your retailer where you purchased your air purifier, or visit www.homedics.com (US), www.homedics.ca (CAN).

CLEANING AND MAINTENANCE

CLEANING THE PRE-FILTER

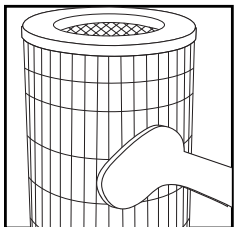

NOTE: For best performance, vacuum the pre-filter once a month under normal usage.

1. Unplug the air purifier.
2. Remove the HEPA-type filter as described in the Replacing the HEPA-Type Filter section.
3. Vacuum the outside of the HEPA-type filter using the brush attachment of your vacuum cleaner, cleaning it thoroughly.
4. Place the HEPA-type filter back into the air purifier and close grille.
5. Plug the power cord into a standard AC outlet.

TO CLEAN THE OIL TRAY

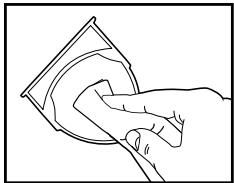

Open the oil tray and remove the pad. Essential oil pads should be changed when switching to a different essential oil scent. If continuing to use the same scent, set the essential oil pad aside for reuse. Wipe down the inside of the oil tray with a soft cloth. Place the essential oil pad back in the tray and close.

NOTE: Leave the essential oil pad out of the oil tray when storing.

FOR BEST PERFORMANCE:

- NEVER use water or any household cleaners or detergents to clean the HEPA-type filter.
- Clean off the outside of the unit with a soft, dry cloth as needed.
- NEVER use water, wax, polish, or any chemical solution to clean the outside of the unit.
- Clean off the grille cover using a soft, damp cloth or the brush attachment of your vacuum as needed.
- Vacuum the pre-filter monthly under normal usage conditions.
- Replace the HEPA-type filter every 12 months under normal usage conditions.
- Always use a genuine HoMedics replacement filter for optimal performance.



This product earned the ENERGY STAR by meeting strict energy efficiency guidelines set by the US EPA. US EPA does not endorse any manufacturer claims of healthier indoor air from the use of this product. The energy efficiency of this ENERGY STAR qualified model is measured based on a ratio between the model's CADR for dust and the electrical energy it consumes, or CADR/Watt.

TROUBLESHOOTING

PROBLEM	POSSIBLE CAUSE	SOLUTION
Unit will not operate	<ul style="list-style-type: none">• Unit is not plugged in• Power button not pressed• No power to unit• HEPA-type filter not installed correctly• Grille cover not installed correctly	<ul style="list-style-type: none">• Plug unit in• Press the power button to turn the power on• Check circuits, fuses, try a different outlet• Reinstall the HEPA-type filter• Reinstall the grille cover
Reduced airflow	<ul style="list-style-type: none">• The grille may be blocked• Pre-filter needs to be vacuumed• The HEPA-type filter needs to be replaced	<ul style="list-style-type: none">• Check to make sure nothing is blocking the grille and air outlet• Vacuum the pre-filter with the brush attachment of your vacuum cleaner• Replace the HEPA-type filter
Reduced odor removal	<ul style="list-style-type: none">• The HEPA-type filter needs to be replaced	<ul style="list-style-type: none">• Replace the HEPA-type filter
Excessive noise	<ul style="list-style-type: none">• The unit is not level	<ul style="list-style-type: none">• Place the unit on a flat, level surface
Replace filter light remains lit after filter replacement	<ul style="list-style-type: none">• The replace filter indicator needs to be reset	<ul style="list-style-type: none">• Press and hold the ionizer button for 3 seconds until the replace filter light turns off
Display lights are off	<ul style="list-style-type: none">• Nightlight setting	<ul style="list-style-type: none">• Press the nightlight button until the desired lights are on/off



LEADERS IN HOME ENVIRONMENT™

LIMITED 3-YEAR WARRANTY

HoMedics sells its products with the intent that they are free of defects in manufacture and workmanship for a period of three years from the date of original purchase, except as noted below. HoMedics warrants that its products will be free of defects in material and workmanship under normal use and service. This warranty extends only to consumers and does not extend to Retailers.

To obtain warranty service on your HoMedics product, contact a Consumer Relations representative for assistance. Please make sure to have the model number of the product available.

HoMedics does not authorize anyone, including but not limited to Retailers, the subsequent consumer purchaser of the product from a Retailer, or remote purchasers, to obligate HoMedics in any way beyond the terms set forth herein. This warranty does not cover damage caused by misuse or abuse; accident; the attachment of any unauthorized accessory; alteration to the product; improper installation; unauthorized repairs or modifications; improper use of electrical/power supply; loss of power; dropped product; malfunction or damage of an operating part from failure to provide manufacturer's recommended maintenance; transportation damage; theft; neglect; vandalism; or environmental conditions; loss of use during the period the product is at a repair facility or otherwise awaiting parts or repair; or any other conditions whatsoever that are beyond the control of HoMedics.

This warranty is effective only if the product is purchased and operated in the country in which the product is purchased. A product that requires modifications or adoption to enable it to operate in any other country than the country for which it was designed, manufactured, approved, and/or authorized, or repair of products damaged by these modifications is not covered under this warranty.

THE WARRANTY PROVIDED HEREIN SHALL BE THE SOLE AND EXCLUSIVE WARRANTY. THERE SHALL BE NO OTHER WARRANTIES EXPRESS OR IMPLIED, INCLUDING ANY IMPLIED WARRANTY OF MERCHANTABILITY OR FITNESS OR ANY OTHER OBLIGATION ON THE PART OF THE COMPANY WITH RESPECT TO PRODUCTS COVERED BY THIS WARRANTY. HOMEDICS SHALL HAVE NO LIABILITY FOR ANY INCIDENTAL, CONSEQUENTIAL, OR SPECIAL DAMAGES. IN NO EVENT SHALL THIS WARRANTY REQUIRE MORE THAN THE REPAIR OR REPLACEMENT OF ANY PART OR PARTS THAT ARE FOUND TO BE DEFECTIVE WITHIN THE EFFECTIVE PERIOD OF THE WARRANTY. NO REFUNDS WILL BE GIVEN. IF REPLACEMENT PARTS FOR DEFECTIVE MATERIALS ARE NOT AVAILABLE, HOMEDICS RESERVES THE RIGHT TO MAKE PRODUCT SUBSTITUTIONS IN LIEU OF REPAIR OR REPLACEMENT.

This warranty does not extend to the purchase of opened, used, repaired, repackaged, and/or resealed products, including but not limited to sale of such products on internet auction sites and/or sales of such products by surplus or bulk resellers. Any and all warranties or guarantees shall immediately cease and terminate as to any products or parts thereof that are repaired, replaced, altered, or modified, without the prior express and written consent of HoMedics.

This warranty provides you with specific legal rights. You may have additional rights that may vary from country to country. Because of individual country regulations, some of the above limitations and exclusions may not apply to you.

For more information regarding our product line in the USA, please visit www.homedics.com. For Canada, please visit www.homedics.ca.

FOR SERVICE IN THE USA:

Email: cservice@homedics.com

8:30am–7:00pm EST Monday–Friday

1-800-466-3342

FOR SERVICE IN CANADA:

Email: cservice@homedicsgroup.ca

8:30am–5:00pm EST Monday–Friday

1-888-225-7378

©2018 HoMedics, LLC. All rights reserved. HoMedics is a registered trademark of HoMedics, LLC.

Total Clean and Homedics Leaders in Home Environment are trademarks of HoMedics, LLC.

IB-APT20

Made in China

HOMEDICS

LEADERS IN HOME ENVIRONMENT™



TOTALCLEAN™/MC 5IN1 AIRPURIFIER

MODE D'EMPLOI ET INFORMATIONS SUR LA GARANTIE

GARANTIE LIMITÉE DE 3 ANS

AP-T20

INSTRUCTIONS DE SÉCURITÉ IMPORTANTES:

LORS DE L'UTILISATION D'APPAREILS ÉLECTRIQUES, EN PARTICULIER LORSQUE DES ENFANTS SONT PRÉSENTS, DES MESURES DE SÉCURITÉ DE BASE DOIVENT TOUJOURS ÊTRE SUIVIES, DONT LES SUIVANTES:

LIRE TOUTES LES INSTRUCTIONS AVANT L'UTILISATION.

DANGER — POUR RÉDUIRE LE RISQUE DE CHOC ÉLECTRIQUE:

- Toujours débrancher l'appareil de la prise électrique immédiatement après l'utilisation et avant de nettoyer ou de remplacer les filtres.
- Éloigner le cordon des surfaces chaudes.
- Toujours placer le purificateur d'air sur une surface ferme et horizontale.
- Toujours placer le purificateur d'air à au moins 15 cm (6 po) des murs et à au moins 1 m (3 pi) des sources de chaleur telles que radiateurs, poêles ou appareils de chauffage.
- NE PAS toucher un appareil qui est tombé dans l'eau. Le débrancher immédiatement;
- NE PAS placer ou ranger l'appareil à un endroit d'où il pourrait chuter ou tomber dans un évier ou une baignoire.
- NE PAS placer ou immerger l'appareil dans de l'eau ou un autre liquide.
- Garder au sec – NE PAS faire fonctionner dans des conditions humides ou mouillées.
- Vérifier le cordon d'alimentation et les fiches/prises du purificateur d'air. Des connexions murales défectueuses ou des fiches desserrées peuvent provoquer une surchauffe de la prise ou de la fiche. S'assurer que la fiche est fermement insérée dans la prise.

REMARQUE : Cet appareil est muni d'une fiche polarisée (une lame est plus large que l'autre). Pour réduire le risque de choc électrique, cette fiche ne peut être insérée que d'une seule manière dans une prise polarisée. Si la fiche n'entre pas complètement dans la prise, retournez-la. Si elle ne rentre toujours pas, contacter un électricien qualifié.

ATTENTION : NE PAS tenter de contourner cette caractéristique de sécurité. Cela pourrait causer un risque de choc électrique.

AVERTISSEMENT — POUR RÉDUIRE LE RISQUE DE BRÛLURES, D'ÉLECTROCUTION, D'INCENDIE ET DE BLESSURES:

- Toujours débrancher le purificateur d'air lorsqu'il n'est pas utilisé.
- Ne pas faire fonctionner le purificateur d'air si sa fiche ou son cordon sont endommagés, ou s'il ne fonctionne pas correctement, a chuté ou a été endommagé de quelque façon que ce soit. Retourner l'appareil au Centre de réparation de HoMedics pour qu'il soit examiné et pour toute réparation ou réglage électrique ou mécanique.

- Ce purificateur d'air n'est pas prévu pour être utilisé dans les salles de bains, les buanderies et les endroits humides similaires en intérieur.
- Ne pas acheminer le cordon sous la moquette. Ne pas couvrir le cordon avec des tapis ou des articles semblables. Ne pas faire passer le cordon sous des meubles ou des appareils ménagers. Organiser le cordon à l'écart des zones de passage où il pourrait causer des trébuchements.
- Pour débrancher l'appareil, mettre d'abord toutes les commandes sur la position « Arrêt », puis retirer la fiche de la prise électrique.
- Ne pas incliner ni déplacer le purificateur d'air lorsqu'il est utilisé. Éteindre l'appareil et le débrancher avant de le déplacer.
- Ne pas insérer ni permettre à des objets étrangers d'entrer dans un orifice de ventilation ou d'échappement, car cela pourrait provoquer un choc électrique ou un incendie et endommager le purificateur d'air.
- Ne pas bloquer les entrées d'air et les orifices d'échappement de quelque manière que ce soit. Ne pas utiliser sur une surface molle, comme un lit, où les ouvertures pourraient être bloquées.
- Ce purificateur d'air ne doit être utilisé qu'aux fins décrites dans ce manuel. Toute autre utilisation non recommandée par le fabricant peut provoquer un incendie, un choc électrique ou des blessures.
- NE PAS utiliser à l'extérieur.
- Ce produit est réservé à un usage résidentiel.

CONSERVER CES INSTRUCTIONS IMPORTANTES À PORTÉE DE MAIN.

CARACTÉRISTIQUES ET FONCTIONNALITÉS UNIQUES

SYSTÈME DE FILTRATION DE TYPE HEPA TOUT-EN-UN

- **HEPA-TYPE FILTRATION**

Élimine jusqu'à 99% des particules en suspension dans l'air aussi infimes que 0,3 micron, comme les allergènes, le pollen, la poussière, les microbes, les squames animales, les odeurs, les spores de moisissures et la fumée de l'air qui traverse le filtre.

- **FILTRATION À CHARBON ANTI-ODEURS**

Réduit les odeurs ménagères et les COV (composés organiques volatils)/gaz, tel que démontré par les tests effectués par des laboratoires indépendants.

- **PRÉFILTRE**

Capture les grosses particules.

TECHNOLOGIE UV-C AVEC MARCHÉ/ARRÊT

Lorsqu'elle est en marche, la technologie UV-C tue les microbes, les virus et les bactéries.

IONISEUR AVEC FONCTION MARCHÉ/ARRÊT

Contribue à purifier l'air lorsqu'il est en marche.

3 VITESSES

Vitesses lente, moyenne et haute.

MINUTERIE INTÉGRÉE

Programmable sur 2, 4, 8 ou 12 heures.

INDICATEUR DE REMPLACEMENT DU FILTRE

S'allume lorsqu'il est temps de remplacer le filtre.

SUPERFICIE DE PIÈCE RECOMMANDÉE

15,8 M² / 170 PI². Les purificateurs d'air portatifs sont plus efficaces dans les pièces où toutes les portes et fenêtres sont fermées.

RENOUVELLEMENTS D'AIR PAR HEURE

Ce purificateur d'air permet de purifier l'air d'une pièce de 15,8 M²/170 PI² (en supposant un plafond de 2,43 M/8 PI) 4,8 fois par heure à vitesse haute dans une pièce fermée.

PLATEAU D'AROMATHÉRAPIE

Comprend 3 tampons pour huile essentielle. Utiliser avec une huile essentielle (non fournie) pour diffuser la senteur.

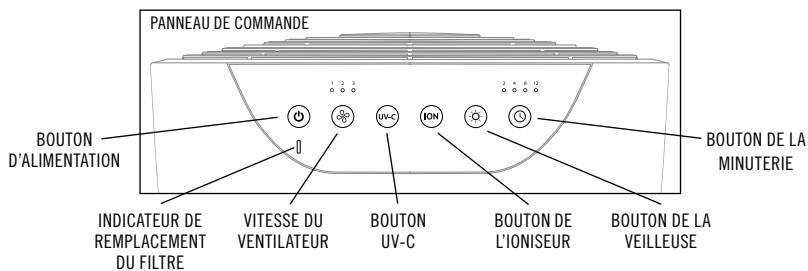
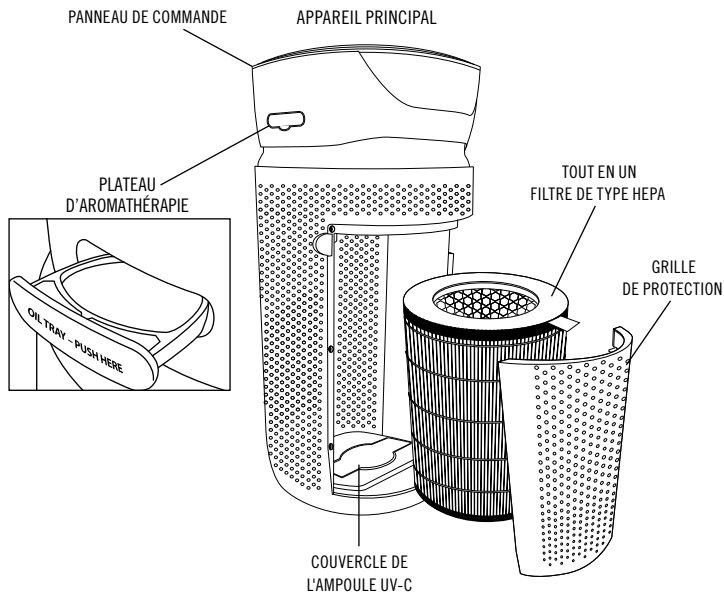



UTILISATION

AVANT DE METTRE L'APPAREIL EN MARCHÉ

- Retirer le purificateur d'air de la boîte et enlever le sac de protection en plastique transparent.
- Placer le purificateur d'air sur une surface ferme et horizontale.
- Brancher le cordon d'alimentation sur une prise électrique résidentielle.

BOUTON MARCHÉ/ARRÊT ET RÉGLAGES DE VITESSE DU VENTILATEUR

- Pour mettre le purificateur d'air en marche, appuyer sur le bouton  d'alimentation.
- Ce purificateur d'air dispose de 3 réglages de vitesse du ventilateur : basse (1), moyenne (2) et haute (3). Plus le réglage de la vitesse du ventilateur est élevé, plus rapide sera la purification de l'air. Pour sélectionner ou modifier la vitesse du ventilateur, appuyer sur le bouton  de vitesse du ventilateur jusqu'à ce que le réglage souhaité soit atteint.

TECHNOLOGIE UV-C AVEC MARCHÉ/ARRÊT

La technologie UV-C facultative élimine les microbes, les virus et les bactéries en pénétrant dans leur ADN, ce qui entraîne la mort du micro-organisme ou son incapacité de se reproduire. Appuyer sur le bouton **UV-C** pour activer la technologie UV-C. Le voyant bleu s'allume. Appuyer une fois de plus sur le bouton **UV-C** pour désactiver la technologie UV-C.

RÉGLAGE DE L'IONISEUR AVEC FONCTION MARCHÉ/ARRÊT

Les particules ionisées ont une charge positive et une charge négative qui s'attachent aux particules en suspension dans l'air, ce qui facilite leur capture par le système de filtration. Appuyer sur le bouton **ION** de l'ioniseur pour mettre l'ioniseur en marche. Le voyant bleu s'allume pour indiquer que l'ioniseur est en cours d'utilisation. Appuyer une fois de plus sur le bouton **ION** de l'ioniseur pour éteindre l'ioniseur.

REMARQUE : Des particules de poussières peuvent s'accumuler sur les surfaces autour du purificateur d'air lorsque l'ioniseur est en cours d'utilisation. Ces particules de poussière peuvent être aspirées ou essuyées avec un chiffon doux et humide.



REMARQUE : De petits bruits d'explosion peuvent parfois se faire entendre lorsque l'ioniseur est utilisé. Ceci est normal.

REMARQUE : L'ioniseur produit moins d'ozone que les limites de 0,05 ppm établies par UL. L'ozone peut nuire aux oiseaux et aux petits animaux domestiques. Pour éviter l'accumulation d'ozone, utilisez l'ioniseur dans un endroit bien ventilé.

VEILLEUSE

La veilleuse a 3 options. Appuyer une fois pour allumer la lumière bleue de la veilleuse. Appuyer de nouveau pour éteindre l'anneau bleu de la veilleuse et l'éclairage de l'écran. Appuyer une troisième fois pour activer l'éclairage de l'écran.

MINUTERIE

Appuyer sur le bouton  de la minuterie jusqu'à ce que le réglage désiré s'allume sur l'écran. Le bouton  de la minuterie fait défiler les réglages suivants : 2 heures, 4 heures, 8 heures, 12 heures et arrêt. Pour éteindre la minuterie, appuyer sur le bouton  de la minuterie jusqu'à ce que tous les voyants soient éteints. Le purificateur d'air fonctionne en continu lorsque la minuterie est désactivée. Le purificateur d'air fonctionne en continu lorsque la minuterie est désactivée.

PLATEAU D'AROMATHÉRAPIE

Utiliser une huile essentielle (non fournie) pour diffuser la senteur.

REMARQUE : À utiliser uniquement avec les tampons pour huiles essentielles HoMedics inclus. Ne pas ajouter d'huiles essentielles à tout autre endroit de l'appareil, au risque de causer des dommages.

REMARQUE : Ne pas laisser un tampon imbibé d'huile essentielle dans le plateau d'aromathérapie si l'appareil ne va pas être utilisé pour une longue période.

LES HUILES ESSENTIELLES SONT-ELLES DANGEREUSES POUR LES ANIMAUX DOMESTIQUES?

Toujours faire preuve de prudence lors de l'utilisation d'huiles essentielles à proximité d'animaux domestiques. Garder toutes les huiles essentielles et les produits d'aromathérapie (tels que les diffuseurs) hors de portée des animaux domestiques. Conserver les flacons ouverts hors de portée des animaux domestiques pour éviter l'ingestion. Il n'est pas recommandé d'appliquer directement des huiles essentielles sur les animaux domestiques, car ces derniers ont un odorat très développé et ils ne pourront pas éliminer l'odeur s'ils ne l'aiment pas ou si elle les dérange. Lors de la diffusion d'huiles essentielles à proximité d'animaux domestiques, toujours diffuser dans une zone bien ventilée et permettre aux animaux de quitter la pièce, par exemple en laissant une porte ouverte. Les animaux sont tous différents. Il convient donc d'observer soigneusement la réponse de chaque animal lors de l'utilisation initiale d'huiles essentielles. En cas d'irritation, arrêter d'utiliser l'huile essentielle. Il est recommandé de consulter un médecin en cas d'ingestion d'huiles essentielles.

AJOUT D'HUILES ESSENTIELLES

AVERTISSEMENT : L'AJOUT D'HUILES ESSENTIELLES AILLEURS QUE SUR LE PLATEAU D'AROMATHÉRAPIE ENDOMMAGERAIT LE PURIFICATEUR D'AIR.

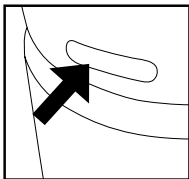

1. Le plateau d'aromathérapie est situé sur le côté droit du purificateur d'air au-dessus de l'anneau de la veilleuse.

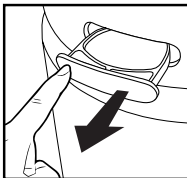

2. Pousser pour ouvrir et faire sortir le plateau.

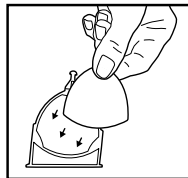

3. Installer un tampon d'aromathérapie (3 inclus) dans le plateau d'aromathérapie.

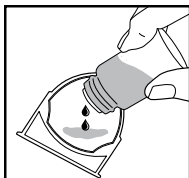

4. Verser 5 à 7 gouttes d'huile essentielle sur le tampon. Il est possible d'utiliser une plus grande quantité d'huiles essentielles en fonction des préférences. **AVERTISSEMENT : verser les huiles essentielles sur le tampon et PAS directement sur le plateau.**

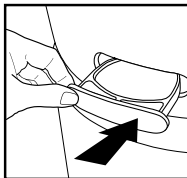

5. Remplacer le plateau d'aromathérapie dans son compartiment et pousser pour fermer. L'arôme se libère automatiquement lorsque le purificateur d'air est mis en marche.

Pour acheter des tampons d'aromathérapie HoMedics d'origine, réf. UHE-PAD1, visiter le détaillant auprès duquel le purificateur d'air TotalClean HoMedics a été acheté ou visiter www.homedics.com (aux États-Unis) ou www.homedics.ca (au Canada).

Pour acheter des huiles essentielles HoMedics d'origine, visiter le détaillant auprès duquel le purificateur d'air TotalClean HoMedics a été acheté ou visiter www.homedics.com (aux États-Unis) ou www.homedics.ca (au Canada).

REPLACEMENT DES FILTRES

BOUTON DE L'INDICATEUR DE REMPLACEMENT DU FILTRE

Le voyant de remplacement du filtre s'allume lorsqu'il est temps de remplacer le filtre de type HEPA, ce qui est déterminé en fonction des heures d'utilisation du purificateur d'air.

REPLACEMENT DU FILTRE DE TYPE HEPA

Pour des performances optimales, remplacer le filtre tous les 12 mois dans des conditions d'utilisation normales.

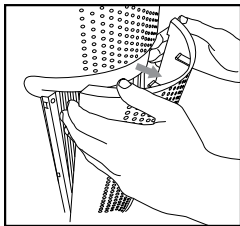

1. Débrancher le purificateur d'air.
Tirer sur les encoches de chaque côté de la grille.

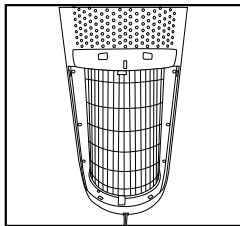

2. Retirer la grille et la mettre de côté.

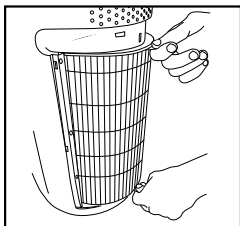

3. Tirer les languettes pour retirer l'ancien filtre.

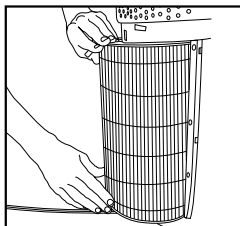

4. Avec les languettes face vers l'extérieur, glisser le filtre de type HEPA neuf dans la cavité du filtre.

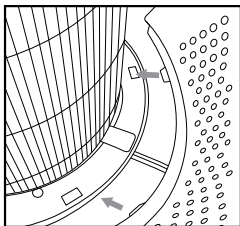

5. Placer les languettes situées en bas de la grille dans le socle du purificateur d'air. Appuyer délicatement sur la grille jusqu'à ce qu'elle s'enclenche en position.

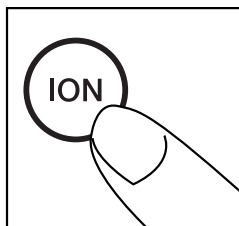
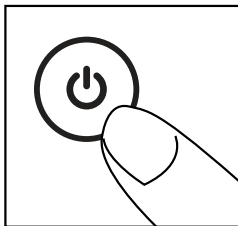

6. Brancher le cordon d'alimentation sur une prise secteur standard. Mettre le purificateur d'air en marche. Appuyer sur le bouton **ION** de l'ioniseur pendant 3 secondes pour réinitialiser l'indicateur.

REEMPLACEMENT DE L'AMPOULE UV-C

REEMPLACEMENT DE L'AMPOULE UV-C

L'ampoule UV-C est conçue pour durer environ 10 000 heures. Le bouton UV-C clignote en ROUGE lorsque l'ampoule UV-C a grillé et doit être remplacée. Le bouton UV-C passe à bleu une fois que l'ampoule a été remplacé.

REMARQUE : Le purificateur d'air continue à fonctionner sans la fonction UV-C lorsque l'ampoule UV-C a brûlé.

ATTENTION : Ne pas utiliser le purificateur d'air sans le couvercle de protection de l'ampoule UV-C.

ATTENTION : Débrancher le cordon d'alimentation avant d'entretien ou de remplacement de l'ampoule UV-C.

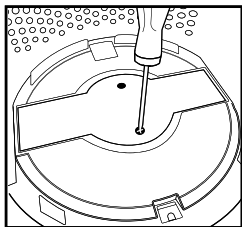

1. Débrancher le purificateur d'air et retirer le filtre de type HEPA. Utiliser un tournevis cruciforme (non fourni), et dévisser les deux vis situées sur le couvercle de l'ampoule UV-C.

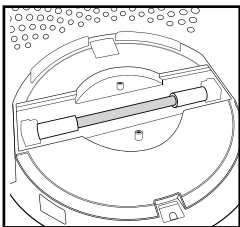

2. Retirer le couvercle pour exposer l'ampoule UV-C.

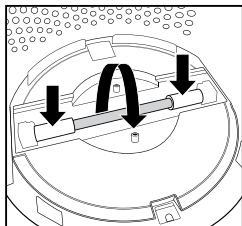

3. Pousser délicatement sur les côtés et faire pivoter l'ampoule UV-C pour la retirer.

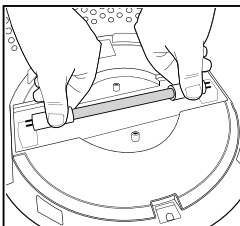

4. Retirer l'ampoule UV-C et la remplacer. Réinstaller le couvercle de l'ampoule UV-C, le filtre de type HEPA et la grille.

REMARQUE : L'ampoule UV-C contient du mercure (Hg). Éliminer conformément à la réglementation locale, provinciale et fédérale / www.lamprecycle.org.

Pour acheter des ampoules UV-C de rechange HoMedics d'origine (réf. AP-UVC1), visiter le détaillant où le purificateur d'air a été acheté ou visiter www.homedics.com aux États-Unis ou www.homedics.ca au Canada.

NETTOYAGE ET ENTRETIEN

NETTOYAGE DU PRÉFILTRE

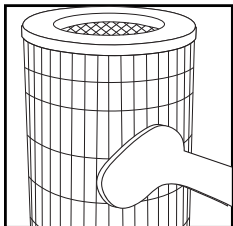

REMARQUE : Pour de meilleures performances, passer le préfiltre à l'aspirateur une fois par mois dans des conditions d'utilisation normales.

1. Débrancher le purificateur d'air.
2. Retirer le filtre de type HEPA de la manière décrite dans la section Remplacement du filtre de type HEPA.
3. Passer l'extérieur du filtre de type HEPA à l'aspirateur en utilisant l'accessoire brosse d'un aspirateur en veillant à bien le nettoyer.
4. Réinstaller le filtre de type HEPA dans le purificateur d'air et fermer la grille.
5. Brancher le cordon d'alimentation sur une prise électrique résidentielle.

NETTOYAGE DU PLATEAU D'AROMATHÉRAPIE

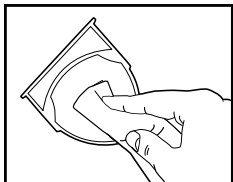

Ouvrir le plateau d'aromathérapie et retirer le tampon. Le tampon d'aromathérapie doit être remplacé lorsqu'une huile essentielle différente est utilisée. Si la même huile essentielle est utilisée, mettre le tampon d'aromathérapie de côté pour le réutiliser. Essuyer l'intérieur du plateau d'aromathérapie avec un chiffon doux. Replacer le tampon d'aromathérapie dans le plateau et pousser pour fermer.

REMARQUE : Retirer le tampon d'aromathérapie du plateau lorsque l'appareil est remis

POUR UNE PERFORMANCE OPTIMALE :

- NE JAMAIS utiliser d'eau, de produits nettoyants ou de détergents ménagers pour nettoyer le filtre de type HEPA.
- Nettoyer l'extérieur de l'appareil avec un chiffon doux et sec si nécessaire.
- NE JAMAIS utiliser d'eau, de cire, de produit de polissage ou de solution chimique pour nettoyer l'extérieur de l'unité.
- Nettoyer la grille avec un chiffon doux et humide ou un accessoire à brosse à l'aide d'un aspirateur, au besoin.
- Passer le préfiltre à l'aspirateur une fois par mois dans des conditions d'utilisation normales.
- Remplacer le filtre de type HEPA tous les 12 mois dans des conditions d'utilisation normales.
- Toujours utiliser un filtre de rechange HoMedics d'origine pour obtenir des performances optimales.



Ce produit est conforme à la norme ENERGY STAR et respecte les strictes directives d'efficacité énergétique établies par l'Agence américaine pour la protection de l'environnement (EPA). L'EPA ne cautionne aucune revendication du fabricant selon laquelle l'utilisation de cet appareil produit un air intérieur plus sain. L'efficacité énergétique de ce modèle certifié ENERGY STAR est mesurée selon un rapport entre le débit d'air purifié du modèle pour la poussière et l'énergie électrique qu'il consomme, ou débit d'air purifié/watt.

DÉPANNAGE

PROBLÈME	CAUSE POSSIBLE	SOLUTION
L'appareil ne fonctionne pas	<ul style="list-style-type: none">• L'appareil n'est pas branché• Le bouton d'alimentation n'a pas été pressé• L'appareil n'est pas alimenté• Le filtre de type HEPA n'est pas correctement installé• La grille n'est pas correctement installée	<ul style="list-style-type: none">• Brancher l'unité• Appuyer sur le bouton Marche/Arrêt pour mettre l'appareil en marche• Contrôler les circuits et les fusibles ou essayer une autre prise• Réinstaller le filtre de type HEPA• Réinstaller la grille
Débit d'air réduit	<ul style="list-style-type: none">• La grille de protection est peut-être bloquée• Le préfiltre doit être passé à l'aspirateur• Le filtre de type HEPA doit être remplacé	<ul style="list-style-type: none">• Vérifier que rien ne bloque la sortie d'air et la grille• Passer le préfiltre à l'aspirateur en utilisant l'accessoire brosse de l'aspirateur.• Remplacer le filtre de type HEPA
Réduction de la performance anti-odeurs	<ul style="list-style-type: none">• Le filtre de type HEPA doit être remplacé	<ul style="list-style-type: none">• Remplacer le filtre de type HEPA
Bruit excessif	<ul style="list-style-type: none">• L'appareil n'est pas à niveau	<ul style="list-style-type: none">• Placer l'appareil sur une surface plane et stable
L'indicateur de remplacement du filtre reste allumé après le remplacement du filtre	<ul style="list-style-type: none">• L'indicateur de remplacement du filtre doit être réinitialisé	<ul style="list-style-type: none">• Appuyer pendant 3 secondes sur le bouton de l'ioniseur jusqu'à ce que le voyant de remplacement du filtre s'éteigne
L'éclairage de l'écran est éteint	<ul style="list-style-type: none">• Réglage de la veilleuse	<ul style="list-style-type: none">• Appuyer sur le bouton de la veilleuse jusqu'à obtenir l'éclairage souhaité

GARANTIE LIMITÉE DE 3 ANS

HoMedics vend ses produits avec l'intention qu'ils soient exempts de défauts de matériaux et de fabrication pour une période de 3 ans à compter de la date d'achat originale, sauf comme indiqué ci-dessous. HoMedics garantit que ses produits seront exempts de défauts de matériaux et de fabrication dans des conditions normales d'utilisation et d'entretien. Cette garantie ne s'applique qu'aux consommateurs et ne s'étend pas aux détaillants.

Pour obtenir un service de garantie sur le produit HoMedics, appeler un représentant du service à la clientèle pour obtenir de l'aide. Prière d'avoir le numéro de modèle du produit à disposition.

HoMedics n'autorise personne, y compris notamment les détaillants, les acheteurs/consommateurs subséquents ni les acheteurs à distance, à obliger HoMedics de quelque façon que ce soit autrement que conformément aux dispositions des présentes. Cette garantie ne couvre pas les dommages causés par une mauvaise utilisation ou un abus, un accident, l'utilisation d'un accessoire non autorisé quelconque, une modification du produit, une installation incorrecte, des réparations ou des modifications non autorisées, une utilisation incorrecte de l'électricité et de l'alimentation électrique, une perte de puissance, une chute du produit, le dysfonctionnement ou l'endommagement d'une pièce dû au non-respect des consignes d'entretien du fabricant, les dommages se produisant durant le transport, le vol, la négligence, le vandalisme, les conditions environnementales, la perte de l'usage au cours de la période durant laquelle le produit est dans un établissement de réparation ou en attente de pièces ou d'une réparation, ni toute autre condition hors du contrôle de HoMedics.

Cette garantie n'est valide que si le produit est acheté et utilisé dans le pays où il a été acheté. Un produit qui exige des modifications ou des adaptations pour lui permettre de fonctionner dans tout pays autre que le pays pour lequel il a été conçu, fabriqué, approuvé et/ou autorisé, ou la réparation de produits endommagés par ces modifications, ne sont pas couverts par cette garantie.

LA GARANTIE FOURNIE PAR LES PRÉSENTES CONSTITUE LA GARANTIE UNIQUE ET EXCLUSIVE. IL N'EXISTE AUCUNE AUTRE GARANTIE EXPRESSE OU TACITE, Y COMPRIS AUCUNE GARANTIE IMPLICITE DE QUALITÉ MARCHANDE OU D'ADAPTATION À UN USAGE PARTICULIER, NI AUCUNE AUTRE OBLIGATION DE LA PART DE LA SOCIÉTÉ À L'ÉGARD DES PRODUITS COUVERTS PAR CETTE GARANTIE. HoMEDICS NE SERA PAS RESPONSABLE DES DOMMAGES ACCESSOIRES, INDIRECTS OU SPÉCIAUX. EN AUCUN CAS CETTE GARANTIE NE REQUERRA PLUS QUE LA RÉPARATION OU LE REMPLACEMENT DE TOUTE PIÈCE AVÉRÉE DÉFECTUEUSE DANS LA PÉRIODE D'EFFET DE LA GARANTIE. AUCUN REMBOURSEMENT NE SERA ACCORDÉ. SI DES PIÈCES DE RECHANGE NE SONT PAS DISPONIBLES POUR L'ÉQUIPEMENT DÉFECTUEUX, HoMEDICS SE RÉSERVE LE DROIT DE SUBSTITUER LE PRODUIT AU LIEU DE LA RÉPARATION OU DE LE REMPLACER.

Cette garantie ne s'étend pas à l'achat de produits ouverts, usagés, réparés, reconditionnés et/ou réemballés, y compris notamment à la vente de ces produits sur les sites Web de ventes aux enchères et/ou par l'intermédiaire de revendeurs de produits en gros ou excédentaires. Toute garantie concernant tout produit ou toute partie de produit réparé(e), remplacé(e), altéré(e) ou modifié(e) sans le consentement écrit préalable expresse de HoMedics doit immédiatement cesser et prendre fin.

Cette garantie confère des droits juridiques spécifiques. D'autres droits qui varient d'un État à l'autre ou d'un pays à l'autre peuvent s'appliquer. En raison de la réglementation de chaque État ou pays, certaines limitations et exclusions ci-dessus peuvent ne pas s'appliquer.

Pour plus d'informations concernant notre gamme de produits aux États-Unis, prière de visiter : www.homedics.com.

Pour le Canada, prière de visiter : www.homedics.ca.

COORDONNÉES DU SERVICE APRES-VENTE AUX ÉTATS UNIS :

E-mail : cservice@homedics.com

Du lundi au vendredi de 8 h 30 à 19 h

(heure normale de l'Est)

1-800-466-3342

COORDONNÉES DU SERVICE APRES-VENTE AU CANADA :

E-mail : cservice@homedicsgroup.ca

Du lundi au vendredi de 8 h 30 à 17 h

(heure normale de l'Est)

1-888-225-7378

HOMEDICS

LEADERS IN HOME ENVIRONMENT™



TOTALCLEAN™ 5IN1AIRPURIFIER

MANUAL DE INSTRUCCIONES E INFORMACIÓN SOBRE LA GARANTÍA

GARANTÍA LIMITADA DE 3 AÑOS

AP-T20

INSTRUCCIONES IMPORTANTES DE SEGURIDAD:

AL USAR PRODUCTOS ELÉCTRICOS, ESPECIALMENTE CUANDO HAY NIÑOS PRESENTES, SE DEBEN SEGUIR SIEMPRE PRECAUCIONES BÁSICAS DE SEGURIDAD, INCLUIDAS LAS SIGUIENTES:

LEA TODAS LAS INSTRUCCIONES ANTES DE USARLO.

PELIGRO — PARA REDUCIR EL RIESGO DE DESCARGA ELÉCTRICA:

- Siempre desenchufe el purificador de aire del tomacorriente inmediatamente después de utilizarlo y antes de limpiarlo o cambiar los filtros.
- Mantenga el cable alejado de superficies calientes.
- Siempre ponga el purificador de aire sobre una superficie firme y a nivel.
- Siempre ponga el purificador de aire al menos a 15 cm (6 pulgadas) de las paredes y a 91 cm (3 pies) de fuentes de calor tales como estufas, radiadores o calentadores.
- NO intente agarrar un electrodoméstico que haya caído en el agua. Desenchúfelo inmediatamente.
- NO ponga ni guarde electrodomésticos donde puedan caerse o ser empujados a una bañera o a un lavabo.
- NO lo ponga ni lo deje caer en agua o en otros líquidos.
- Manténgalo seco — NO lo opere cuando se encuentre mojado o húmedo.
- Revise el cable y las conexiones del enchufe de su purificador de aire. Conexiones defectuosas en el tomacorriente o enchufes sueltos pueden hacer que el tomacorriente o el enchufe se recalienten. Asegúrese de que el enchufe queda sujeto firmemente en el tomacorriente.

NOTA: Este aparato tiene una clavija polarizada (una pata es más ancha que la otra). Para reducir el riesgo de choque eléctrico, este enchufe está diseñado para encajar sólo en un tomacorriente polarizado. En caso de que el enchufe no encaje del todo en el tomacorriente, invertir la posición del enchufe. Si aun así no encaja, llame a un electricista calificado..

PRECAUCIÓN: NO intente modificar esta medida de seguridad. Si lo hace, podría tener como consecuencia un riesgo de descarga eléctrica.

ADVERTENCIA — REDUCIR EL RIESGO DE QUEMADURAS, INCENDIO, DESCARGA ELÉCTRICA O LESIONES PERSONALES:

- Siempre desconecte el purificador de aire cuando no esté en uso.
- No opere el purificador de aire con un cable o un enchufe dañado, o después de un mal funcionamiento del purificador de aire, o cuando lo haya dejado caer o se haya dañado de alguna forma. Devuélvalo al Centro de Servicio de HoMedics para examen, ajuste eléctrico o mecánico, o reparación.
- Este purificador de aire no está diseñado para ser utilizado en el baño, en áreas de lavandería y en ubicaciones húmedas en interiores similares.

- No pase el cable debajo de la alfombra. No cubra el cable con trapos, alfombras de pasillos o cubiertas similares. No pase el cable por debajo de muebles o aparatos. Disponga el cable lejos de áreas de tráfico donde alguien pueda tropezarse con él.
- Para desconectar el purificador de aire, ponga primero todos los controles en la posición de apagado (off), y a continuación, quite el enchufe del tomacorriente.
- No incline ni mueva el purificador de aire mientras está en operación. Apague y retire el enchufe del tomacorriente antes de moverlo.
- No inserte ni permita que objetos extraños ingresen a ninguna abertura de ventilación o escape, ya que esto puede causar una descarga eléctrica, un incendio, o dañar el purificador de aire.
- No bloquee las entradas o salidas de aire de ninguna manera. No lo use sobre ninguna superficie blanda, como una cama, donde las aberturas puedan bloquearse.
- Utilice este purificador de aire sólo para el uso previsto que se describe en este manual. Cualquier otro uso no recomendado por el fabricante puede causar un incendio, una descarga eléctrica, o lesiones personales.
- NO lo utilice en exteriores.
- Este producto es únicamente para uso en el hogar.

GUARDE ESTAS INSTRUCCIONES IMPORTANTES PARA UNA REFERENCIA FÁCIL.

CARACTERÍSTICAS Y ESPECIFICACIONES ÚNICAS

SISTEMA DE FILTRACIÓN TODO EN UNO TIPO HEPA

- **FILTRACIÓN DE TIPO HEPA**

Elimina hasta el 99% de las partículas suspendidas en el aire de tamaños tan pequeños como 0.3 micras, por ejemplo alérgenos, polen, gérmenes del polvo, caspa de mascotas, olores, esporas de moho y humo del aire que pasa a través del filtro.

- **FILTRATION À CHARBON ANTI-ODEURS**

Reduce olores y compuestos orgánicos volátiles/gases como se muestra por pruebas de laboratorio independientes.

- **PREFILTRO**

Captura partículas grandes.

TECNOLOGÍA UV-C CON ENCENDIDO/APAGADO

Cuando está encendida, la tecnología UV-C elimina gérmenes, virus y bacterias.

IONIZADOR CON ENCENDIDO/APAGADO

Cuando está encendido, el ionizador asiste en el proceso de purificación de aire.

3 VELOCIDADES

Velocidades baja, media y alta.

TEMPORIZADOR INCORPORADO

Elija entre 2, 4, 8 o 12 horas.

INDICADOR DE REEMPLAZO DE FILTRO

Se ilumina cuando es momento de reemplazar el filtro.

TAMAÑO DE HABITACIÓN SUGERIDO

15.8 m² / 170 pies². Los purificadores de aire portátiles serán más efectivos en habitaciones donde todas las puertas y ventanas estén cerradas.

CAMBIOS DE AIRE POR HORA

Este purificador de aire tiene capacidad para purificar el aire de una habitación de 15.8 m² / 170 pies² (considerando un techo de 2.43 m² / 8 pies). 4.8 veces por hora en alta velocidad en una habitación cerrada.

CHAROLA PARA ACEITES ESENCIALES

Incluye 3 almohadillas para aceite esencial. Úselo con aceite esencial (no incluido) para dispersar la esencia en el aire.

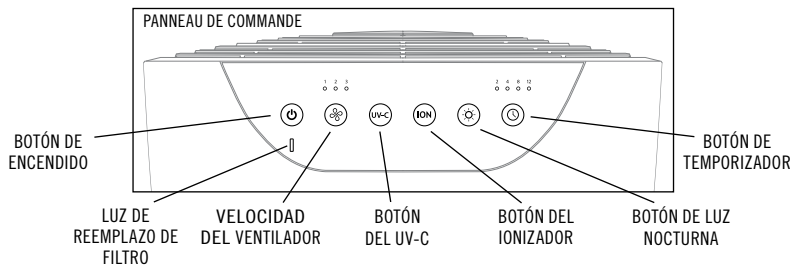
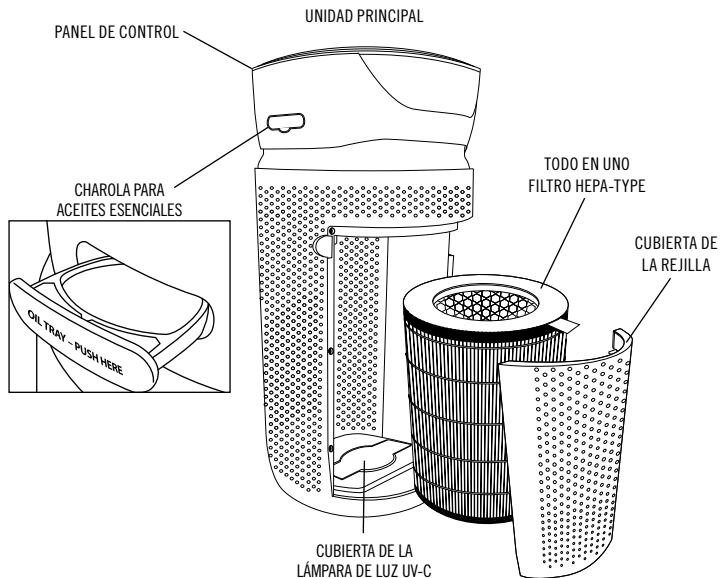



CÓMO UTILIZARLO

ANTES DE ENCENDER LA UNIDAD

- Saque el purificador de aire de la caja y retire la bolsa plástica transparente protectora.
- Ponga el purificador de aire sobre una superficie firme y nivelada.
- Conecte el cable en un tomacorriente AC estándar.

ENCENDIDO/APAGADO Y AJUSTES DE LA VELOCIDAD DEL VENTILADOR

- Para encender el purificador de aire, presione el botón  encendido.
- Este purificador de aire tiene 3 ajustes de velocidad: baja (1), media (2) y alta (3). Entre más alto sea el ajuste de la velocidad del ventilador, más rápido se purificará el aire. Para seleccionar o cambiar la velocidad del ventilador, presione el botón  velocidad del ventilador hasta alcanzar la velocidad deseada.

TECNOLOGÍA UV-C CON ENCENDIDO/APAGADO

La tecnología UV-C opcional elimina gérmenes, virus y bacterias; penetra hasta su ADN y mata a los microorganismos o los vuelve incapaces de reproducirse. Presione el botón **UV-C** para encender la tecnología UV-C. El indicador LED azul se iluminará. Presione de nuevo el botón **UV-C** para apagar la tecnología UV-C.

AJUSTE DEL IONIZADOR CON ENCENDIDO/APAGADO

Los iones son partículas con carga positiva o negativa que se adhieren a las partículas en el aire, haciéndolas más fácil de capturar por el sistema de filtrado. Presione el botón **ION** del ionizador para encenderlo. La luz azul se iluminará para indicar que el ionizador está en uso. Oprima de nuevo el botón **ION** del ionizador para apagarlo.

NOTA: Las partículas de polvo se pueden acumular en las superficies que rodean el purificador de aire cuando el ionizador está en uso. Estas partículas de polvo se pueden aspirar o limpiar utilizando un trapo suave y seco.



NOTA: Es posible que escuche un chasquido ocasional durante el uso del ionizador. Esto es normal.

NOTA: El ionizador produce menos ozono que el límite establecido por UL de 0.05 ppm. El ozono puede ser dañino para las aves y para pequeñas mascotas. Para evitar acumulación de ozono, utilice la característica de ionizado en un área bien ventilada.

LUZ NOCTURNA

La luz nocturna tiene 3 opciones. Presione una vez el botón para encender la luz nocturna azul. Presiónelo de nuevo para encender el anillo azul de luz nocturna y apagar las luces de la pantalla. Presiónelo por tercera vez para encender las luces de la pantalla.

TEMPORIZADOR

Presione el botón  Temporizador (Timer) hasta que en la pantalla se ilumine el ajuste de temporizador deseado. El botón  Temporizador (Timer) pasará de forma cíclica por los siguientes ajustes opcionales: 2 horas, 4 horas, 8 horas, 12 horas y apagado. Para cancelar el temporizador en cualquier momento, presione el botón  del temporizador hasta que todos los Temporizador LED se apaguen. El purificador de aire funcionará continuamente cuando la función del temporizador está desactivada.

CHAROLA PARA ACEITES ESENCIALES

Use aceite esencial (no incluido) para dispersar la esencia en el aire.

NOTA: De uso exclusivo con las almohadillas para aceites esenciales HoMedics incluidas. No agregue los aceites esenciales en ningún otro lugar en la unidad ya que puede dañarla.

NOTA: No deje ninguna almohadilla para aceites esenciales rellena en la charola para aceites si no lo va a usar durante un período prolongado.

¿ES SEGURO USAR ACEITES ESENCIALES CUANDO HAY MASCOTAS?

Siempre debemos tener precaución al usar aceites esenciales en la cercanía de las mascotas. Mantenga todos los aceites esenciales y los productos de aromaterapia (como los difusores) fuera del alcance de las mascotas. Mantenga las botellas abiertas lejos de las mascotas para evitar que consuman el producto. No recomendamos el uso tópico de los aceites en las mascotas, ya que tienen un agudo sentido del olfato y no se pueden quitar el aceite si no les gusta o les está molestando. Cuando difunda aceites esenciales cerca de las mascotas, siempre hágalo en un área bien ventilada y deje la opción de que las mascotas salgan del espacio, dejando una puerta abierta, por ejemplo. Todos los animales son diferentes, así que observe cómo responde cada uno cuando les presente un aceite esencial por primera vez. Si se presenta irritación, deje de usar el aceite esencial. Recomendamos buscar atención médica si ocurre la ingesta del aceite esencial.

AGREGAR LOS ACEITES ESENCIALES

ADVERTENCIA: COLOCAR EL ACEITE EN UN LUGAR DIFERENTE DE LA CHAROLA PARA ACEITE DAÑARÁ EL PURIFICADOR.

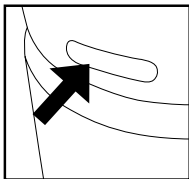

1. La charola para aceites está ubicada del lado derecho del purificador, sobre el anillo de luz nocturna.

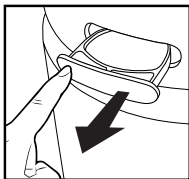

2. Empuje para abrir y retirar la charola.

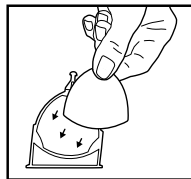

3. Coloque 1 almohadilla para aromas (se incluyen 3) en la charola para aceites.

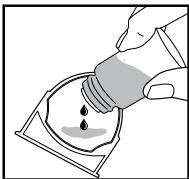

4. Agregue 5 a 7 gotas de aceite en la almohadilla. Puede utilizar más o menos en función de su preferencia personal. **ADVERTENCIA: Solo coloque el aceite esencial en la almohadilla y NO directamente en la charola.**

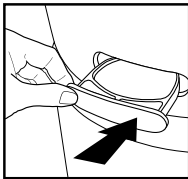

5. Vuelva a colocar la charola en su compartimento y empuje para cerrar. La esencia iniciará automáticamente cuando se encienda el purificador.

Para comprar repuestos originales de almohadillas para aceites esenciales de HoMedics (modelo UHE-PAD1) visite al minorista con el que compró su purificador de aire TotalClean de HoMedics, o bien visite www.homedics.com (EUA) o www.homedics.ca (CANADÁ).

Para comprar aceites esenciales originales de HoMedics visite al minorista con el que compró su purificador de aire TotalClean de HoMedics, o bien visite www.homedics.com (EUA) o www.homedics.ca (CANADÁ).

REEMPLAZO DEL FILTRO

BOTÓN INDICADOR DE REEMPLAZO DEL FILTRO

La luz de reemplazo de filtro se ilumina cuando llega el momento de sustituir el filtro tipo HEPA conforme a las horas de uso del purificador de aire.

REEMPLAZAR EL FILTRO TIPO HEPA

Para un rendimiento óptimo, reemplace cada 12 meses bajo condiciones de uso normal.

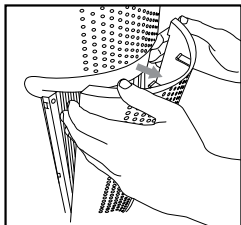

1. Desconecte el purificador de aire. Jale las muscas de cada lado de la cubierta de la rejilla.

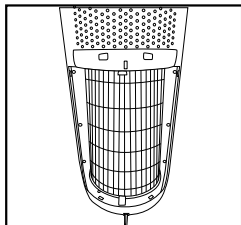

2. Retire la cubierta de la rejilla y póngala a un lado.

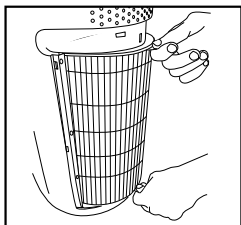

3. Tire de las lengüetas para retirar el filtro viejo.

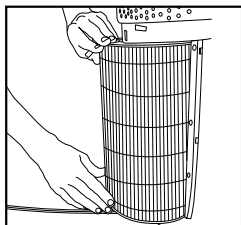

4. Con las pestañas del filtro bocabajo, deslice el nuevo filtro tipo HEPA en la cavidad del filtro.

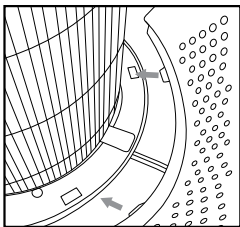

5. Coloque las pestañas en el fondo de la cubierta de la rejilla, en la base del purificador de aire. Presione suavemente la cubierta de la rejilla hasta que encaje en su lugar.

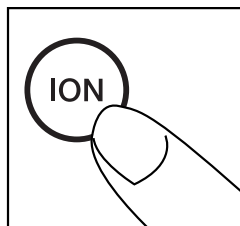
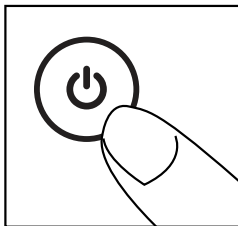

6. Conecte el cable en un tomacorriente AC estándar. Encienda el purificador de aire. Presione y mantenga presionado el botón del ionizador ION durante 3 segundos para reiniciar el indicador.

REEMPLAZO DE LA LÁMPARA DE LUZ UV-C

CÓMO REEMPLAZAR LA LÁMPARA DE LUZ UV-C

La lámpara de luz UV-C está diseñada para durar aproximadamente 10 000 horas de uso. El botón UV-C parpadeará en color ROJO cuando la lámpara de luz UV-C se funda y necesite reemplazo. El botón UV-C cambiará a azul una vez que la lámpara de luz haya sido reemplazada.

NOTA: El purificador de aire seguirá operando sin la función de luz UV-C cuando la lámpara de luz UV-C esté fundida.

PRECAUCIÓN: No opere el purificador de aire sin la cubierta protectora de la lámpara de luz UV-C.

PRECAUCIÓN: Desenchufe el cable de alimentación antes del mantenimiento o reemplazo de la lámpara de luz UV-C.

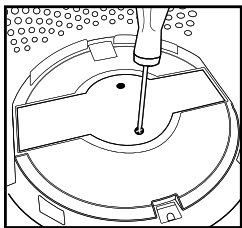

1. Desconecte el purificador de aire y retire el filtro tipo HEPA. Usando un destornillador Phillips (no incluido), retire los 2 tornillos ubicados sobre la cubierta de la lámpara de luz UV-C.

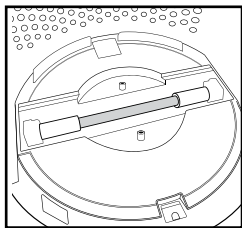

2. Retire la cubierta para dejar expuesta la lámpara de luz UV-C.

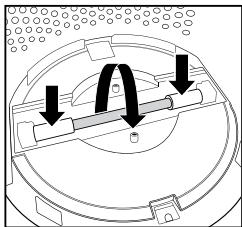

3. Presione suavemente la lámpara de luz UV-C por los costados y gírela para retirarla.

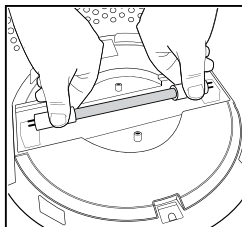

4. Retire y sustituya la lámpara de luz UV-C. Reinstale la cubierta de la lámpara de luz UV-C, el filtro tipo HEPA y la tapa de la rejilla.

NOTA: La lámpara de luz UV-C contiene mercurio (Hg). Deséchela de conformidad con las leyes locales, estatales y federales (consulte www.lamprecycle.org).

Para comprar repuestos genuinos de HoMedics para su lámpara de luz UV-C (modelo AP-UVC1), regrese con el minorista donde compró su purificador de aire o visite www.homedics.com (EE. UU.) o www.homedics.ca (Canadá).

LIMPIEZA Y MANTENIMIENTO

LIMPIEZA DEL PREFILTRO

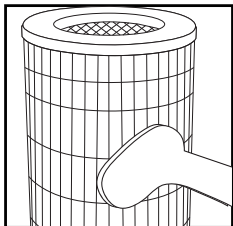

NOTA : Para un mejor rendimiento, limpie el prefiltro con la aspiradora una vez al mes bajo condiciones normales de uso.

1. Desconecte el purificador de aire.
2. Retire el filtro tipo HEPA como se describe en la sección “Reemplazo del filtro tipo HEPA”.
3. Utilice el accesorio provisto de cepillo de su aspiradora para aspirar el exterior del filtro tipo HEPA y limpiarlo minuciosamente.
4. Coloque de nuevo el filtro tipo HEPA en el purificador de aire y cierre la rejilla.
5. Conecte el cable en un tomacorriente AC estándar.

PARA LIMPIAR LA CHAROLA PARA ACEITES ESENCIALES

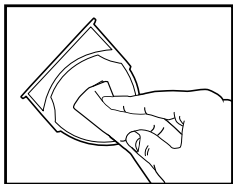

Abra la charola para aceites esenciales y retire la almohadilla. Debe cambiar la almohadilla para aceites esenciales cuando vaya a usar un aceite esencial con diferente aroma. Si piensa seguir usando después un aroma, guarde la almohadilla que haya usado con ese aceite esencial para reutilizarla. Limpie con un paño suave el interior de la charola para aceites esenciales. Vuelva a colocar la almohadilla para aceites esenciales en la charola y ciérrela.

NOTA : Saque la almohadilla de la charola para aceites cuando necesite almacenar la unidad.

PARA UN MEJOR DESEMPEÑO :

- **NUNCA** utilice agua ni ningún limpiador o detergente domésticos para limpiar el filtro tipo HEPA.
- Limpie la parte exterior de la unidad con un paño suave y seco cuando sea necesario.
- **NUNCA** utilice agua, cera, brillo o alguna solución química para limpiar el exterior de la unidad.
- Limpie la tapa de la parrilla con un paño suave y seco o con el cepillo de la aspiradora siempre ser necesario.
- aspire el prefiltro cada mes bajo condiciones normales de uso.
- Reemplace el filtro tipo HEPA cada 12 meses de uso (en condiciones de uso normal).
- Utilice siempre filtros de reemplazo HoMedics genuinos para un rendimiento óptimo.



Este producto obtuvo la ENERGY STAR por cumplir con los estrictos lineamientos de eficiencia energética establecidos por la EPA de los EUA. La EPA de los EUA no avala las afirmaciones de ningún fabricante en relación con aire más sano en interiores en función del uso de este producto. La eficiencia energética de este modelo calificado con ENERGY STAR se mide con base en una proporción entre el CADR del modelo para Polvo y la energía eléctrica que consume, o CADR/Watt.

SOLUCIÓN DE PROBLEMAS

PROBLEMA	POSIBLE CAUSA	SOLUCIÓN
La unidad no funciona	<ul style="list-style-type: none">• La unidad no está conectada• Botón de encendido no presionado• No hay energía en la unidad• El filtro tipo HEPA no está bien instalado• La cubierta de la rejilla no está bien instalada	<ul style="list-style-type: none">• Conecte la unidad• Presione el botón encendido/apagado (on/off) para encenderla• Revise los circuitos y los fusibles, pruebe en un tomacorriente diferente• Reinstale el filtro tipo HEPA• Reinstale la cubierta de la rejilla
Flujo de aire reducido	<ul style="list-style-type: none">• La rejilla puede estar bloqueada• El prefiltro requiere de aspirado• Es necesario reemplazar el filtro tipo HEPA	<ul style="list-style-type: none">• Revise para asegurarse de que nada bloquee la rejilla y la salida de aire• aspire el prefiltro utilizando el cepillo de su aspiradora• Reemplace el filtro tipo HEPA
Eliminación reducida de olor	<ul style="list-style-type: none">• Es necesario reemplazar el filtro tipo HEPA	<ul style="list-style-type: none">• Reemplace el filtro tipo HEPA
Ruido excesivo	<ul style="list-style-type: none">• La unidad no está nivelada	<ul style="list-style-type: none">• Coloque la unidad sobre una superficie plana y uniforme
La luz de reemplazo del filtro permanece encendida después de reemplazar el filtro	<ul style="list-style-type: none">• El indicador de reemplazo del filtro debe reiniciarse	<ul style="list-style-type: none">• Oprima y sostenga el botón del ionizador durante 3 segundos hasta que se apague la luz de reemplazo del filtro
Las luces de la pantalla están apagadas	<ul style="list-style-type: none">• Ajuste de luz nocturna	<ul style="list-style-type: none">• Presione el botón de luz nocturna hasta que las luces deseadas se enciendan/apaguen



LEADERS IN HOME ENVIRONMENT™

GARANTÍA LIMITADA DE 3 AÑOS

HoMedics vende sus productos con la intención de que estén libres de defectos de fabricación y mano de obra por un periodo de 3 años a partir de la fecha de compra original, con excepción de lo que se indica a continuación. HoMedics garantiza que sus productos estarán libres de defectos en materiales y mano de obra bajo uso normal y servicio normales. Esta garantía se extiende sólo a los consumidores y no se extiende a los minoristas.

Para obtener el servicio de garantía en su producto HoMedics, comuníquese con un representante de relaciones con el cliente para obtener ayuda. Asegúrese de tener a la mano el número de modelo del producto.

HoMedics no autoriza a nadie, incluyendo, pero no limitado a, minoristas, el comprador posterior del producto de un minorista o los compradores remotos, a obligar a HoMedics en cualquier forma más allá de los términos aquí establecidos. Esta garantía no cubre los daños causados por mal uso o abuso; accidente; conexión de accesorios no autorizados; alteración del producto; instalación incorrecta; reparaciones o modificaciones no autorizadas; uso inapropiado de energía eléctrica/fuente de alimentación; pérdida de alimentación eléctrica; caída del producto; funcionamiento incorrecto o daño de una parte operativa por no proporcionar el mantenimiento recomendado por el fabricante; daño al transportarlo; robo; negligencia; vandalismo; o condiciones ambientales; pérdida del uso durante el período en que el producto se encuentre en una instalación de reparación o en espera de partes o de reparación; o cualquier otra condición ajena al control de HoMedics.

Esta garantía sólo es efectiva si el producto se adquiere y se opera en el país en el que ha sido adquirido. Un producto que requiera modificaciones o adaptaciones para que funcione en cualquier otro país que no sea el país para el cual fue diseñado, fabricado, aprobado y/o autorizado, o la reparación de productos dañados por estas modificaciones no está cubierto por esta garantía.

LA GARANTÍA PROPORCIONADA EN ESTE DOCUMENTO SERÁ LA GARANTÍA ÚNICA Y EXCLUSIVA. NO HABRÁ NINGUNA OTRA GARANTÍA EXPLÍCITA O IMPLÍCITA. INCLUYENDO CUALQUIER GARANTÍA IMPLÍCITA DE COMERCIABILIDAD O DE IDONEIDAD O CUALQUIER OTRA OBLIGACIÓN POR PARTE DE LA COMPAÑÍA CON RESPECTO A LOS PRODUCTOS CUBIERTOS POR ESTA GARANTÍA. HOMEDICS NO SERÁ RESPONSABLE POR DAÑOS INCIDENTALES, SECUNDARIOS O ESPECIALES. EN NINGÚN CASO ESTA GARANTÍA PRECISA MÁS DE LA REPARACIÓN O REEMPLAZO DE CUALQUIER PARTE O PARTES QUE SE DETERMINE QUE TIENEN ALGÚN DEFECTO EN EL PERÍODO DE VIGENCIA DE LA GARANTÍA. NO SE OTORGARÁN REEMBOLSOS. SI NO HAY PIEZAS DE RECAMBIO DISPONIBLES PARA MATERIALES DEFECTUOSOS, HOMEDICS SE RESERVA EL DERECHO DE HACER SUBSTITUCIONES DE PRODUCTOS EN LUGAR DE REPARACIÓN O REEMPLAZO.

Esta garantía no se extiende a la compra de productos abiertos, usados, reparados, reempacados y/o revendidos, incluyendo pero no limitados a la venta de dichos productos en sitios de subastas en Internet y/o ventas de dichos productos por revendedores de excedentes o a granel. Todas y cada una de las garantías cesarán y terminarán inmediatamente en cuanto a los productos o partes de los mismos que sean reparados, reemplazados, alterados o modificados sin el previo consentimiento expreso y por escrito de HoMedics.

Esta garantía le otorga derechos legales específicos. Usted puede gozar de derechos adicionales, los cuales pueden variar de un estado a otro y de un país a otro. Debido a las regulaciones de cada estado y de cada país, algunas de las limitaciones y exclusiones anteriores pueden no aplicarse a usted.

Para obtener más información sobre nuestra línea de productos en EUA, visite: www.homedics.com.

Para Canadá, por favor, visite: www.homedics.ca.

PARA SERVICIO EN EUA:

Correo electrónico: cservice@homedics.com

De lunes a viernes de 8:30 am - 7:00 pm Hora del este

1-800-466-3342

PARA SERVICIO EN CANADÁ:

Correo electrónico: cservice@homedicsgroup.ca

De lunes a viernes de 8:30 am - 5:00 pm Hora del este

1-888-225-7378

©2018 HoMedics, LLC. Todos los derechos reservados. HoMedics es una marca registrada de HoMedics, LLC.
Total Clean and HoMedics Leaders in Home Environment son marcas comerciales de HoMedics, LLC.

IB-APT20

Hecho en China

