

HOMEDICS

LEADERS IN HOME ENVIRONMENT™



TOTALCLEAN™ 5IN1AIRPURIFIER

INSTRUCTION MANUAL AND WARRANTY INFORMATION

3-YEAR LIMITED WARRANTY

AP-T40-CA

IMPORTANT SAFETY INSTRUCTIONS:

WHEN USING ELECTRICAL PRODUCTS, ESPECIALLY WHEN CHILDREN ARE PRESENT, BASIC SAFETY PRECAUTIONS SHOULD ALWAYS BE FOLLOWED, INCLUDING THE FOLLOWING:

READ ALL INSTRUCTIONS BEFORE USING.

DANGER — TO REDUCE THE RISK OF ELECTRIC SHOCK:

- Always unplug the air purifier from the electrical outlet immediately after using and before cleaning or replacing filters.
- Keep cord away from heated surfaces.
- Always place the air purifier on a firm, level surface.
- Always place the air purifier at least 6 inches away from walls and 3 feet from heat sources such as stoves, radiators, or heaters.
- DO NOT reach for an appliance that has fallen into water. Unplug it immediately.
- DO NOT place or store appliance where it can fall or be pulled into a tub or sink.
- DO NOT place in or drop into water or other liquid.
- Keep dry — DO NOT operate in wet or moist conditions.
- Check your air purifier cord and plug connections. Faulty wall outlet connections or loose plugs can cause the outlet or plug to overheat. Be sure the plug fits tightly in the outlet.

NOTE: This appliance has a polarized plug (one blade is wider than the other). To reduce the risk of shock, this plug is intended to fit only one way in a polarized outlet. If the plug does not fit fully in the outlet, reverse the plug. If it still does not fit, contact a qualified electrician.

CAUTION: DO NOT attempt to defeat this safety feature. To do so could result in an electric shock hazard.

WARNING — TO REDUCE THE RISK OF BURNS, FIRE, ELECTRIC SHOCK, OR INJURY TO PERSONS:

- Always unplug the air purifier when not in use.
- Do not operate the air purifier with a damaged cord or plug, or after the air purifier malfunctions, or has been dropped or damaged in any manner. Return to a HoMedics Service Center for examination, electrical or mechanical adjustment, or repair.
- This air purifier is not intended for use in bathrooms, laundry areas, and similar moist indoor locations.
- Do not run cord under carpeting. Do not cover cord with throw rugs, runners, or similar coverings. Do not route cord under furniture or appliances. Arrange cord away from traffic areas where it can be tripped over.
- To disconnect the air purifier, first turn controls to the off position, then remove plug from outlet.
- Do not tilt or move the air purifier while it is in operation. Shut off and remove plug from outlet before moving.

- Do not insert or allow foreign objects to enter any ventilation or exhaust opening as this may cause an electric shock or fire, or damage the air purifier.
- Do not block air intakes or exhaust in any manner. Do not use on any soft surface, like a bed, where openings may become blocked.
- Use this air purifier only for its intended use as described in this manual. Any other use not recommended by the manufacturer may cause fire, electric shock, or injury to persons.
- DO NOT use outdoors.
- This product is intended for household use only.

This product complies with the maximum allowable concentration of ozone of 0.050 parts per million by volume (ppmv) in a 24-hour period. The Health Canada Guideline 2010 recommends that the maximum exposure limit, based on an averaging time of 8 hours, is 0.020 ppmv or less when tested in a sealed, controlled room approximately 30 m³.

SAVE THESE IMPORTANT INSTRUCTIONS FOR EASY REFERENCE.

UNIQUE FEATURES & SPECIFICATIONS

ALL-IN-ONE TRUE HEPA FILTRATION SYSTEM

- **TRUE HEPA FILTRATION**

Removes up to 99.97% of airborne particles as small as 0.3 microns, such as allergens, pollen, dust, germs, pet dander, odor, mold spores, and smoke that passes through the filter.

- **CARBON ODOR FILTRATION**

Reduces household odors and VOCs (volatile organic compounds)/gases as shown by independent laboratory testing.

- **PRE-FILTER**

Captures large particles.

UV-C TECHNOLOGY WITH ON/OFF

When on, the UV-C technology kills germs, viruses, and bacteria.

IONIZER WITH ON/OFF

When on, the ionizer assists in the air purification process.

AUTO MODE/PARTICLE SENSOR

The auto mode/particle sensor automatically adjusts the fan speed based on indoor air quality.

3 SPEEDS + AUTO

Low, medium, high, and auto mode.

BUILT-IN TIMER

Choose from 2, 4, 8, or 12 hours.

REPLACE FILTER INDICATOR

Illuminates when it is time to replace the filter.

SUGGESTED ROOM SIZE

246 FT²/22.8 M². Portable air purifiers will be more effective in rooms where all the doors and windows are closed.

AIR CHANGES PER HOUR

This air purifier will purify the air in a 246 FT²/22.8 M² room (assuming an 8 FT/2.43 M ceiling) 4.8 times per hour on high speed in a closed room.

OIL TRAY

Includes 3 essential oil pads. Use with essential oil (not included) to deliver scent into the air.

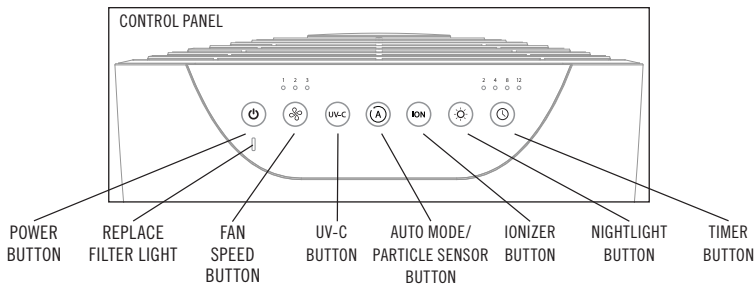
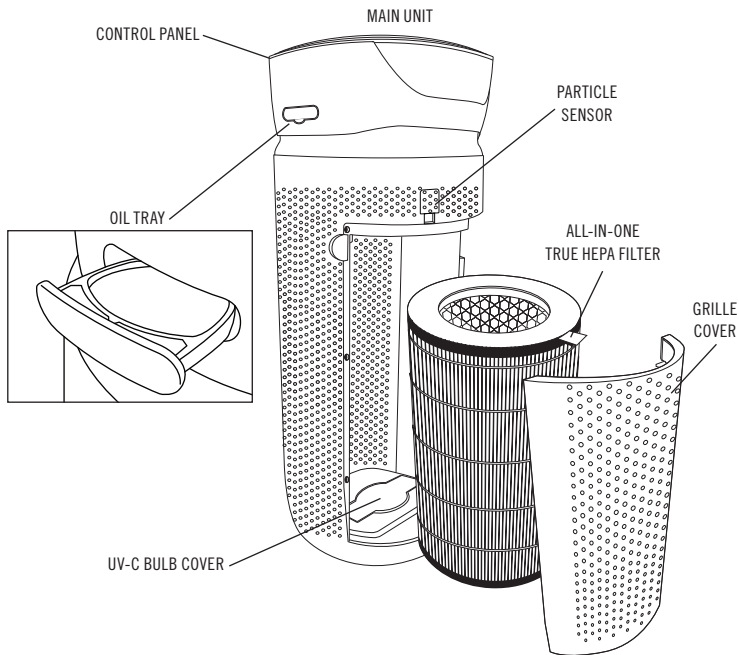



HOW TO USE

BEFORE TURNING THE UNIT ON

- Take the air purifier out of the box and remove the clear protective plastic bag.
- Place the air purifier on a firm, level surface.
- Plug the power cord into a household electrical outlet.



POWER BUTTON AND FAN SPEED SETTINGS

- To turn the air purifier on, press the power  button.
- This air purifier has an auto mode and 3 manual fan speed settings: low (1), medium (2), high (3). The higher the fan speed setting, the faster the air will be purified. To select or change fan speed, press the fan speed  button until the desired setting is reached. See the auto mode/particle sensor section below for using the auto mode feature.

UV-C TECHNOLOGY WITH ON/OFF

The optional UV-C technology kills germs, viruses, and bacteria by penetrating its DNA, resulting in the microorganism's death or the inability to reproduce. Press the **UV-C** button to turn the UV-C technology on. The blue LED will glow. Press the **UV-C** button again to turn the UV-C technology off.

AUTO MODE/PARTICLE SENSOR

To select the auto mode/particle sensor function, press the  auto mode/particle sensor button. The auto mode/particle sensor button will illuminate and the fan button LED will turn off. The auto mode/particle sensor automatically adjusts the fan speed based on indoor air quality. The room air quality is displayed as green (good), yellow (elevated), or red (bad). When using the auto mode/particle sensor, if the room air quality is green, the air purifier operates on low speed; when yellow, on medium speed; when red, on high speed. Once the room air quality improves, the fan speed will reduce based on the corresponding room air quality level. To exit the auto mode/particle sensor function, press the  fan button. The auto mode/particle sensor button LED will turn off and the fan button will illuminate.

IONIZER SETTING WITH ON/OFF

Ion particles have a positive or negative charge that attaches to airborne particles, making them easier to be captured by the filtration system. Press the ionizer **ION** button to turn the ionizer on. The blue light will glow to indicate the ionizer is in use. Press the ionizer **ION** button again to turn the ionizer off.

NOTE: Dust particles may accumulate on surfaces around the air purifier when the ionizer is in use. These dust particles can be vacuumed or wiped away with a soft, damp cloth.



NOTE: You may hear occasional popping sounds when the ionizer is used. This is normal.

NOTE: The ionizer produces less ozone than the UL-established limits of 0.05 ppm. Ozone may be harmful around birds and small pets. To prevent ozone buildup, use the ionizer feature in a well-ventilated area.

NIGHTLIGHT

The nightlight has 3 options. Press once to turn the blue nightlight on. Press again to turn the blue nightlight ring and the display lights off. Press a third time to turn the display lights on.

TIMER

Press the timer  button until the desired timer setting is lit on the display. The timer  button will cycle through the following settings: 2 hours, 4 hours, 8 hours, 12 hours, and off. To cancel the timer at any time, press the timer  button until all timer LEDs are off. The air purifier will operate continuously when the timer function is off.

OIL TRAY

Use essential oil (not included) to deliver scent into the air.

NOTE: For use with the included HoMedics essential oil pads only. Do not add essential oils anywhere else in the unit, as it may cause damage.

NOTE: Do not leave a filled essential oil pad in the oil tray if it will be out of use for a long period of time.

ARE ESSENTIAL OILS SAFE TO USE AROUND PETS?

We should always exercise caution when using essential oils around our pets. Keep all essential oil and aromatherapy products (like diffusers) out of reach of pets. Keep open bottles away from pets to avoid internal consumption. We do not recommend the topical use of essential oils on pets, as they have a strong sense of smell and cannot get rid of the oil if they don't like it or it is disturbing them. When diffusing essential oils around pets, always diffuse in a well-ventilated area and leave an option for them to remove themselves from the space, such as leaving a door open. Every animal is different, so carefully observe how each animal responds when introducing an essential oil for the first time. If irritation occurs, discontinue the use of the essential oil. We recommend seeking medical attention if ingestion of essential oil occurs.

ADDING ESSENTIAL OILS

WARNING: Putting oil anywhere but the oil tray will damage the air purifier.

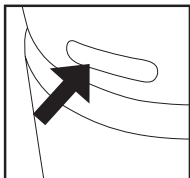

1. The oil tray is located on the side of the air purifier above the nightlight ring.

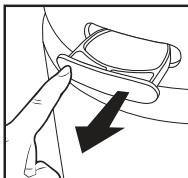

2. Push to open and remove the tray.

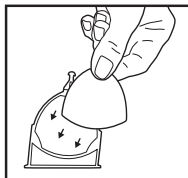

3. Place 1 aroma pad (3 included) into the oil tray.

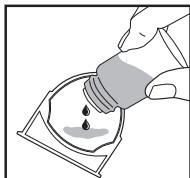

4. Add 5–7 drops of essential oil to the pad. You may use more or less depending on personal preference. **WARNING: Only place essential oil on the pad and NOT directly into the tray.**

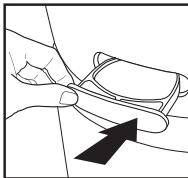

5. Place the oil tray back in its compartment and push to close. The scent will start automatically when the air purifier is turned on.

To purchase genuine HoMedics Replacement Essential Oil Pads, Model # UHE-PAD1, go to your retailer where you purchased your HoMedics TotalClean Air Purifier, or visit www.homedics.com (US), www.homedics.ca (CAN).

To purchase genuine HoMedics Essential Oils, go to your retailer where you purchased your HoMedics TotalClean Air Purifier, or visit www.homedics.com (US), www.homedics.ca (CAN).

FILTER REPLACEMENT

REPLACE FILTER LIGHT

The replace filter light illuminates when it is time to replace the True HEPA filter based on the air purifier's hours of use.

REPLACING THE TRUE HEPA FILTER

For optimal performance, replace every 12 months under normal usage conditions.

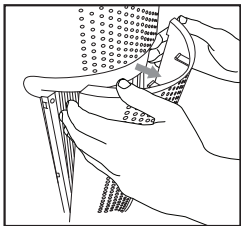

1. Unplug the air purifier. Pull the indents on each side of the grille cover.

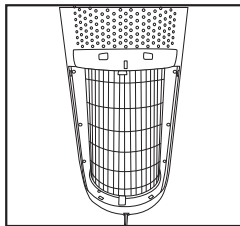

2. Remove the grille cover and set aside.

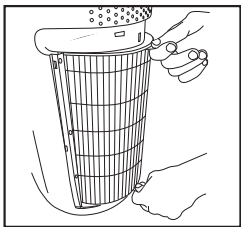

3. Pull the tabs to remove the old filter.

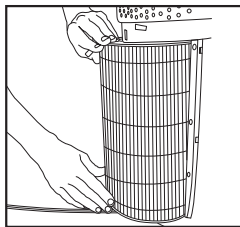

4. With the filter tabs facing outward, insert the new True HEPA filter.

To purchase genuine HoMedics replacement True HEPA filters, model AP-T40FL, go back to your retailer where you purchased your air purifier, or visit www.homedics.com (US), www.homedics.ca (CAN).

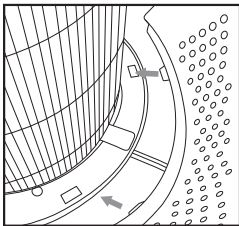

5. Place the tabs at the bottom of the grille cover into the base of the air purifier. Gently push the grille cover until it snaps into place.

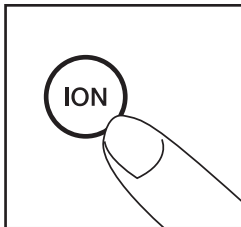
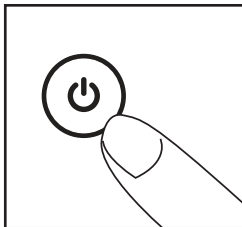

6. Plug the power cord into a standard AC outlet. Turn the air purifier on. Press and hold the ionizer **ION** button for 3 seconds to reset the indicator.

CLEANING AND MAINTENANCE

PARTICLE SENSOR

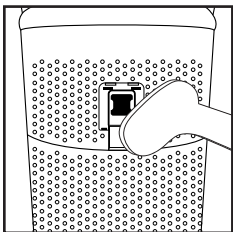
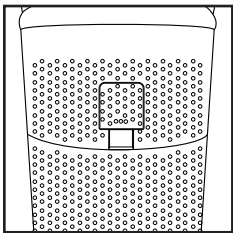

NOTE: The particle sensor needs to be vacuumed monthly under normal usage.

1. Unplug the air purifier.
2. Remove the particle sensor door.
3. Vacuum the particle sensor using the brush attachment of your vacuum cleaner.
4. Reattach the particle sensor door.
5. Plug the power cord into a household electrical outlet.

CLEANING THE PRE-FILTER

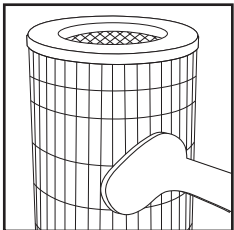

NOTE: For best performance, vacuum the pre-filter once a month under normal usage.

1. Unplug the air purifier.
2. Remove the True HEPA filter as described in the Replacing the True HEPA Filter section.
3. Vacuum the outside of the True HEPA filter using the brush attachment of your vacuum cleaner, cleaning it thoroughly.
4. Place the True HEPA filter back into the air purifier and close the grille.
5. Plug the power cord into a household electrical outlet.

TO CLEAN THE OIL TRAY

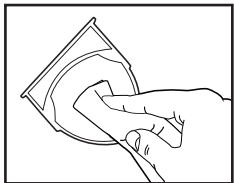

Open the oil tray and remove the pad. Essential oil pads should be changed when switching to a different essential oil scent. If continuing to use the same scent, set the essential oil pad aside for reuse. Wipe down the inside of the oil tray with a soft cloth. Place the essential oil pad back in the tray and close.

NOTE: Leave the essential oil pad out of the oil tray when storing.

FOR BEST PERFORMANCE:

- NEVER use water or any household cleaners or detergents to clean the True HEPA filter.
- Clean off the outside of the unit with a soft, dry cloth as needed.
- NEVER use water, wax, polish, or any chemical solution to clean the outside of the unit.
- Clean off the grille cover using a damp cloth or the brush attachment of your vacuum as needed.
- Vacuum the pre-filter monthly under normal usage conditions.
- Replace the True HEPA filter every 12 months under normal usage conditions.
- Always use a genuine HoMedics replacement filter for optimal performance.

UV-C BULB REPLACEMENT

The UV-C bulb is designed to last for approximately 10,000 hours of use. The UV-C button on the control panel will flash red when the UV-C bulb burns out and needs to be replaced. The UV-C button will change to blue once the bulb has been replaced.

NOTE: The air purifier will continue to operate without the UV-C function when the UV-C bulb burns out.

CAUTION: Do not operate the air purifier without the protective UV-C bulb cover.

CAUTION: Unplug the power cord before servicing or replacing the UV-C bulb.

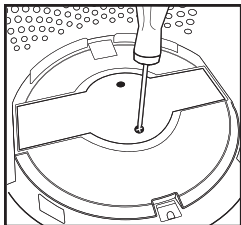

1. Unplug the air purifier and remove the True HEPA filter. Using a Phillips-head screwdriver (not included), unscrew the 2 screws located on the UV-C bulb cover.

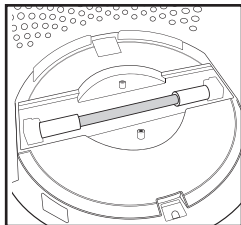

2. Remove the cover to expose the UV-C bulb.

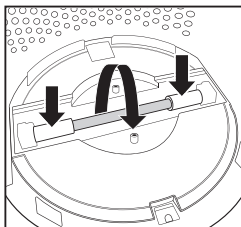

3. Gently push from the sides and rotate the UV-C bulb to remove.

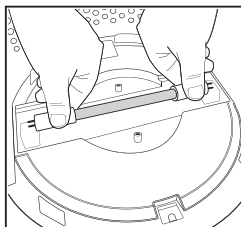

4. Remove and replace the UV-C bulb. Re-install the UV-C bulb cover, True HEPA filter, and grille cover.

NOTE: The UV-C bulb contains mercury (Hg). Dispose of according to local, state, and federal law / www.lamprecycle.org.

To purchase genuine HoMedics UV-C replacement bulbs, model AP-UVC1, go back to your retailer where you purchased your air purifier, or visit www.homedics.com (US), www.homedics.ca (CAN).

Troubleshooting

PROBLEM	POSSIBLE CAUSE	SOLUTION
Unit will not operate	<ul style="list-style-type: none">• Unit is not plugged in• Power button not pressed• No power to unit• True HEPA filter not installed correctly• Grille cover not installed correctly	<ul style="list-style-type: none">• Plug unit in• Press the power button to turn the power on• Check circuits, fuses, try a different outlet• Reinstall the True HEPA filter• Reinstall the grille cover
Reduced airflow	<ul style="list-style-type: none">• The grille may be blocked• Pre-filter needs to be vacuumed• The True HEPA filter needs to be replaced	<ul style="list-style-type: none">• Check to make sure nothing is blocking the grille and air outlet• Vacuum the pre-filter with the brush attachment of your vacuum cleaner• Replace the True HEPA filter
Reduced odor removal	<ul style="list-style-type: none">• The True HEPA filter needs to be replaced	<ul style="list-style-type: none">• Replace the True HEPA filter
Excessive noise	<ul style="list-style-type: none">• The unit is not level	<ul style="list-style-type: none">• Place the unit on a flat, level surface
Replace filter light remains lit after filter replacement	<ul style="list-style-type: none">• The replace filter indicator needs to be reset	<ul style="list-style-type: none">• Press and hold the ionizer button for 3 seconds until the replace filter light turns off
Display lights are off	<ul style="list-style-type: none">• Nightlight setting	<ul style="list-style-type: none">• Press the nightlight button until the desired lights are on/off



LEADERS IN HOME ENVIRONMENT™

LIMITED 3-YEAR WARRANTY

HoMedics sells its products with the intent that they are free of defects in manufacture and workmanship for a period of 3 years from the date of original purchase, except as noted below. HoMedics warrants that its products will be free of defects in material and workmanship under normal use and service. This warranty extends only to consumers and does not extend to Retailers.

To obtain warranty service on your HoMedics product, contact a Consumer Relations representative for assistance. Please make sure to have the model number of the product available.

HoMedics does not authorize anyone, including but not limited to Retailers, the subsequent consumer purchaser of the product from a Retailer, or remote purchasers, to obligate HoMedics in any way beyond the terms set forth herein. This warranty does not cover damage caused by misuse or abuse; accident; the attachment of any unauthorized accessory; alteration to the product; improper installation; unauthorized repairs or modifications; improper use of electrical/power supply; loss of power; dropped product; malfunction or damage of an operating part from failure to provide manufacturer's recommended maintenance; transportation damage; theft; neglect; vandalism; or environmental conditions; loss of use during the period the product is at a repair facility or otherwise awaiting parts or repair; or any other conditions whatsoever that are beyond the control of HoMedics.

This warranty is effective only if the product is purchased and operated in the country in which the product is purchased. A product that requires modifications or adoption to enable it to operate in any other country than the country for which it was designed, manufactured, approved, and/or authorized, or repair of products damaged by these modifications is not covered under this warranty.

THE WARRANTY PROVIDED HEREIN SHALL BE THE SOLE AND EXCLUSIVE WARRANTY. THERE SHALL BE NO OTHER WARRANTIES EXPRESS OR IMPLIED, INCLUDING ANY IMPLIED WARRANTY OF MERCHANTABILITY OR FITNESS OR ANY OTHER OBLIGATION ON THE PART OF THE COMPANY WITH RESPECT TO PRODUCTS COVERED BY THIS WARRANTY. HOMEDICS SHALL HAVE NO LIABILITY FOR ANY INCIDENTAL, CONSEQUENTIAL, OR SPECIAL DAMAGES. IN NO EVENT SHALL THIS WARRANTY REQUIRE MORE THAN THE REPAIR OR REPLACEMENT OF ANY PART OR PARTS THAT ARE FOUND TO BE DEFECTIVE WITHIN THE EFFECTIVE PERIOD OF THE WARRANTY. NO REFUNDS WILL BE GIVEN. IF REPLACEMENT PARTS FOR DEFECTIVE MATERIALS ARE NOT AVAILABLE, HOMEDICS RESERVES THE RIGHT TO MAKE PRODUCT SUBSTITUTIONS IN LIEU OF REPAIR OR REPLACEMENT.

This warranty does not extend to the purchase of opened, used, repaired, repackaged, and/or resealed products, including but not limited to sale of such products on internet auction sites and/or sales of such products by surplus or bulk resellers. Any and all warranties or guarantees shall immediately cease and terminate as to any products or parts thereof that are repaired, replaced, altered, or modified, without the prior express and written consent of HoMedics.

This warranty provides you with specific legal rights. You may have additional rights that may vary from country to country. Because of individual country regulations, some of the above limitations and exclusions may not apply to you.

For more information regarding our product line in the USA, please visit www.homedics.com. For Canada, please visit www.homedics.ca.

FOR SERVICE IN THE USA:

Email: cservice@homedics.com
8:30am–7:00pm EST Monday–Friday
1-800-466-3342

FOR SERVICE IN CANADA:

Email: cservice@homedicsgroup.ca
8:30am–5:00pm EST Monday–Friday
1-888-225-7378

HOMEDICS

LEADERS IN HOME ENVIRONMENT™



VEUILLEZ PRENDRE
MAINTENANT UN MOMENT
ENREGISTRER VOTRE
PRODUIT À :

www.homedics.com/register

Votre contribution précieuse
concernant ce produit nous aidera à
créer les produits que vous voudrez
à l'avenir.

TOTALCLEAN™ 5IN1 AIRPURIFIER

MODE D'EMPLOI ET INFORMATIONS SUR LA GARANTIE

GARANTIE LIMITÉE DE 3 ANS

AP-T40-CA

INSTRUCTIONS DE SÉCURITÉ IMPORTANTES:

LORS DE L'UTILISATION D'APPAREILS ÉLECTRIQUES, EN PARTICULIER LORSQUE DES ENFANTS SONT PRÉSENTS, DES MESURES DE SÉCURITÉ DE BASE DOIVENT TOUJOURS ÊTRE SUIVIES, DONT LES SUIVANTES:

LIRE TOUTES LES INSTRUCTIONS AVANT L'UTILISATION.

DANGER — POUR RÉDUIRE LE RISQUE DE CHOC ÉLECTRIQUE:

- Toujours débrancher l'appareil de la prise électrique immédiatement après l'utilisation et avant de nettoyer ou de remplacer les filtres.
- Éloigner le cordon des surfaces chaudes.
- Toujours placer le purificateur d'air sur une surface ferme et horizontale.
- Toujours placer le purificateur d'air à au moins 15 cm (6 po) des murs et à au moins 1 m (3 pi) des sources de chaleur telles que radiateurs, poêles ou appareils de chauffage.
- NE PAS toucher un appareil qui est tombé dans l'eau. Le débrancher immédiatement;
- NE PAS placer ou ranger l'appareil à un endroit d'où il pourrait chuter ou tomber dans un évier ou une baignoire.
- NE PAS placer ou immerger l'appareil dans de l'eau ou un autre liquide.
- Garder au sec — NE PAS faire fonctionner dans des conditions humides ou mouillées.
- Vérifier le cordon d'alimentation et les fiches/prises du purificateur d'air. Des connexions murales défectueuses ou des fiches desserrées peuvent provoquer une surchauffe de la prise ou de la fiche. S'assurer que la fiche est fermement insérée dans la prise.

REMARQUE : Cet appareil est muni d'une fiche polarisée (une lame est plus large que l'autre). Pour réduire le risque de choc électrique, cette fiche ne peut être insérée que d'une seule manière dans une prise polarisée. Si la fiche n'entre pas complètement dans la prise, retournez-la. Si elle ne rentre toujours pas, contacter un électricien qualifié.

ATTENTION : NE PAS tenter de contourner cette caractéristique de sécurité. Cela pourrait causer un risque de choc électrique.

AVERTISSEMENT — POUR RÉDUIRE LE RISQUE DE BRÛLURES, D'ÉLECTROCUTION, D'INCENDIE ET DE BLESSURES:

- Toujours débrancher le purificateur d'air lorsqu'il n'est pas utilisé.
- Ne pas faire fonctionner le purificateur d'air si sa fiche ou son cordon sont endommagés, ou s'il ne fonctionne pas correctement, a chuté ou a été endommagé de quelque façon que ce soit. Retourner l'appareil au Centre de réparation de HoMedics pour qu'il soit examiné et pour toute réparation ou tout réglage électrique ou mécanique.

- Ce purificateur d'air n'est pas prévu pour être utilisé dans les salles de bains, les buanderies et les endroits humides similaires en intérieur.
- Ne pas acheminer le cordon sous la moquette. Ne pas couvrir le cordon avec des tapis ou des articles semblables. Ne pas faire passer le cordon sous des meubles ou des appareils ménagers. Organiser le cordon à l'écart des zones de passage où il pourrait causer des trébuchements.
- Pour débrancher l'appareil, mettre d'abord toutes les commandes sur la position « Arrêt », puis retirer la fiche de la prise électrique.
- Ne pas incliner ni déplacer le purificateur d'air lorsqu'il est utilisé. Éteindre l'appareil et le débrancher avant de le déplacer.
- Ne pas insérer ni permettre à des objets étrangers d'entrer dans un orifice de ventilation ou d'échappement, car cela pourrait provoquer un choc électrique ou un incendie et endommager le purificateur d'air.
- Ne pas bloquer les entrées d'air et les orifices d'échappement de quelque manière que ce soit. Ne pas utiliser sur une surface molle, comme un lit, où les ouvertures pourraient être bloquées.
- Ce purificateur d'air ne doit être utilisé qu'aux fins décrites dans ce manuel. Toute autre utilisation non recommandée par le fabricant peut provoquer un incendie, un choc électrique ou des blessures.
- NE PAS utiliser à l'extérieur.
- Ce produit est réservé à un usage résidentiel.

Ce produit est conforme avec la concentration maximale permise d'ozone de 0,050 parties par million par volume (ppmv) pendant une période de 24 heures. La Ligne directrice (2010) de Santé Canada recommande un niveau maximal d'ozone, basée sur une moyenne d'exposition de 8 heures, de 0,020 parties par million ou moins au cours d'un essai utilisant un conduit d'essai conforme à l'ASHRAE 52.2.

CONSERVER CES INSTRUCTIONS IMPORTANTES À PORTÉE DE MAIN.

CARACTÉRISTIQUES ET FONCTIONNALITÉS UNIQUES

SYSTÈME DE FILTRATION TRUE HEPA TOUT-EN-UN

- **FILTRATION TRUE HEPA**

Élimine jusqu'à 99,97% des particules en suspension dans l'air aussi infimes que 0,3 microns comme les allergènes, le pollen, la poussière, les microbes, les squames d'animaux, les odeurs, les spores de moisissures et la fumée qui passent par le filtre.

- **FILTRATION À CHARBON ANTI-ODEURS**

Réduit les odeurs ménagères et les COV (composés organiques volatils)/gaz, tel que démontré par les tests effectués par des laboratoires indépendants.

- **PRÉFILTRE**

Capture les grosses particules.

TECHNOLOGIE UV-C AVEC MARCHÉ/ARRÊT

Lorsqu'elle est en marche, la technologie UV-C tue les microbes, les virus et les bactéries.

IONISEUR AVEC FONCTION MARCHÉ/ARRÊT

Lorsqu'il est en marche, l'ionisateur contribue à purifier l'air.

MODE AUTOMATIQUE/CAPTEUR DE PARTICULES

Le mode automatique/capteur de particules régle la vitesse du ventilateur automatiquement selon la qualité de l'air à l'intérieur.

3 VITESSES + AUTOMATIQUE

Bas, moyen, haut, et automatique.

MINUTERIE INTÉGRÉE

Programmable sur 2, 4, 8, ou 12 heures.

INDICATEUR DE REMPLACEMENT DU FILTRE

S'allume lorsqu'il est temps de remplacer le filtre.

SUPERFICIE DE PIÈCE RECOMMANDÉE

22,8 M²/246 PI². Les purificateurs d'air portatifs sont plus efficaces dans les pièces où toutes les portes et fenêtres sont fermées.

RENOUVELLEMENTS D'AIR PAR HEURE

Ce purificateur d'air permet de purifier l'air d'une pièce de 22,8 M²/246 PI² (en supposant un plafond de 2,43 M/8 PI) 4,8 fois par heure à vitesse haute dans une pièce fermée.

PLATEAU D'AROMATHÉRAPIE

Comprend 3 tampons pour huile essentielle. Utiliser avec une huile essentielle (non fournie) pour diffuser la senteur.

APPAREIL PRINCIPAL

PANNEAU DE COMMANDE

CAPTEUR DE PARTICULES

PLATEAU D'AROMATHÉRAPIE

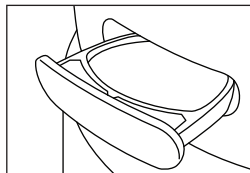

FILTRE TRUE HEPA TOUT-EN-UN

GRILLE DE PROTECTION

COUVERCLE DE L'AMPOULE UV-C

PANNEAU DE COMMANDE

BOUTON D'ALIMENTATION

BOUTON DE LA MINUTERIE

INDICATEUR DE REMPLACEMENT DU FILTRE

BOUTON DE LA VITESSE DU VENTILATEUR

BOUTON UV-C

BOUTON MODE AUTOMATIQUE/ CAPTEUR DE PARTICULES

BOUTON DE L'IONISATEUR



BOUTON DE LA VEILLEUSE

UTILISATION

AVANT DE METTRE L'APPAREIL EN MARCHÉ

- Retirer le purificateur d'air de la boîte et enlever le sac de protection en plastique transparent.
- Placer le purificateur d'air sur une surface ferme et horizontale.
- Brancher le cordon d'alimentation sur une prise électrique résidentielle.



BOUTON MARCHÉ/ARRÊT ET RÉGLAGES DE VITESSE DU VENTILATEUR

- Pour mettre le purificateur d'air en marche, appuyer sur le bouton  d'alimentation.
- Ce purificateur d'air a un mode automatique et 3 réglages de vitesse du ventilateur : basse (1), moyenne (2) et haute (3). Plus le réglage de la vitesse du ventilateur est élevé, plus rapide sera la purification de l'air. Pour sélectionner ou modifier la vitesse du ventilateur, appuyer sur le bouton  de vitesse du ventilateur jusqu'à ce que le réglage souhaité soit atteint.

TECHNOLOGIE UV-C AVEC MARCHÉ/ARRÊT

La technologie UV-C facultative élimine les microbes, les virus et les bactéries en pénétrant dans leur ADN, ce qui entraîne la mort du micro-organisme ou son incapacité de se reproduire. Appuyer sur le bouton **UV-C** pour activer la technologie UV-C. Le voyant bleu s'allume. Appuyer une fois de plus sur le bouton **UV-C** pour désactiver la technologie UV-C.

MODE AUTOMATIQUE/CAPEUR DE PARTICULES

Pour sélectionner le fonctionnement en mode automatique/capeur de particules, appuyer sur le bouton mode auto/capeur de particules . Le bouton mode auto/capeur de particules s'allume et le voyant du bouton du ventilateur s'éteint. Le mode auto/capeur de particules règle automatiquement la vitesse du ventilateur en fonction de la qualité de l'air intérieur. La qualité de l'air est indiquée selon trois couleurs : vert (bonne qualité), jaune (qualité moyenne) ou rouge (mauvaise qualité). Lors de l'utilisation du mode auto/capeur de particules, si la qualité de l'air est bonne (vert), le purificateur d'air fonctionne sur vitesse basse, lorsqu'elle est moyenne (jaune), il fonctionne sur vitesse moyenne et lorsqu'elle est mauvaise (rouge), il fonctionne sur vitesse haute. Une fois que la qualité d'air s'améliore, la vitesse du ventilateur diminue en fonction de la qualité de l'air ambiant. Pour quitter le fonctionnement en mode auto/capeur de particules, appuyer sur le bouton du ventilateur . Le voyant à DEL du bouton du mode auto/capeur de particules s'éteint et le bouton du ventilateur s'allume.

RÉGLAGE DE L'IONISEUR AVEC FONCTION MARCHÉ/ARRÊT

Les particules ionisées ont une charge positive et une charge négative qui s'attachent aux particules en suspension dans l'air, ce qui facilite leur capture par le système de filtration. Appuyer sur le bouton **ION** de l'ioniseur pour mettre l'ioniseur en marche. Le voyant bleu s'allume pour indiquer que l'ioniseur est en cours d'utilisation. Appuyer une fois de plus sur le bouton **ION** de l'ioniseur pour éteindre l'ioniseur.

REMARQUE : Des particules de poussières peuvent s'accumuler sur les surfaces autour du purificateur d'air lorsque l'ioniseur est en cours d'utilisation. Ces particules de poussière peuvent être aspirées ou essuyées avec un chiffon doux et humide.



REMARQUE : De petits bruits d'explosion peuvent parfois se faire entendre lorsque l'ioniseur est utilisé. Ceci est normal.

REMARQUE : L'ioniseur produit moins d'ozone que les limites de 0,05 ppm établies par UL. L'ozone peut nuire aux oiseaux et aux petits animaux domestiques. Pour éviter l'accumulation d'ozone, utilisez l'ioniseur dans un endroit bien ventilé.

VEILLEUSE

La veilleuse a 3 options. Appuyer une fois pour allumer la lumière bleue de la veilleuse. Appuyer de nouveau pour éteindre l'anneau bleu de la veilleuse et l'éclairage de l'écran. Appuyer une troisième fois pour activer l'éclairage de l'écran.

MINUTERIE

Appuyer sur le bouton  de la minuterie jusqu'à ce que le réglage désiré s'allume sur l'écran. Le bouton  de la minuterie fait défiler les réglages suivants : 2 heures, 4 heures, 8 heures, 12 heures et arrêt. Pour éteindre la minuterie, appuyer sur le bouton  de la minuterie jusqu'à ce que tous les voyants soient éteints. Le purificateur d'air fonctionne en continu lorsque la minuterie est désactivée.

PLATEAU D'AROMATHÉRAPIE

Utiliser une huile essentielle (non fournie) pour diffuser la senteur.

REMARQUE : À utiliser uniquement avec les tampons pour huiles essentielles HoMedics inclus. Ne pas ajouter d'huiles essentielles à tout autre endroit de l'appareil, au risque de causer des dommages.

REMARQUE : Ne pas laisser un tampon imbibé d'huile essentielle dans le plateau d'aromathérapie si l'appareil ne va pas être utilisé pour une longue période.

LES HUILES ESSENTIELLES SONT-ELLES DANGEREUSES POUR LES ANIMAUX DOMESTIQUES?

Toujours faire preuve de prudence lors de l'utilisation d'huiles essentielles à proximité d'animaux domestiques. Garder toutes les huiles essentielles et les produits d'aromathérapie (tels que les diffuseurs) hors de portée des animaux domestiques. Conserver les flacons ouverts hors de portée des animaux domestiques pour éviter l'ingestion. Il n'est pas recommandé d'appliquer directement des huiles essentielles sur les animaux domestiques, car ces derniers ont un odorat très développé et ils ne pourront pas éliminer l'odeur s'ils ne l'aiment pas ou si elle les dérange. Lors de la diffusion d'huiles essentielles à proximité d'animaux domestiques, toujours diffuser dans une zone bien ventilée et permettre aux animaux de quitter la pièce, par exemple en laissant une porte ouverte. Les animaux sont tous différents. Il convient donc d'observer soigneusement la réponse de chaque animal lors de l'utilisation initiale d'huiles essentielles. En cas d'irritation, arrêter d'utiliser l'huile essentielle. Il est recommandé de consulter un médecin en cas d'ingestion d'huiles essentielles.

AJOUT D'HUILES ESSENTIELLES

AVERTISSEMENT : L'ajout d'huiles essentielles ailleurs que sur le plateau d'aromathérapie endommagerait le purificateur d'air.

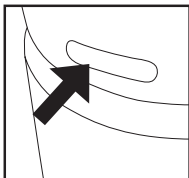

1. Le plateau d'aromathérapie est situé sur le côté droit du purificateur d'air au-dessus de l'anneau de la veilleuse.

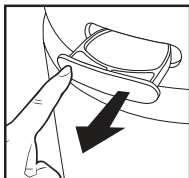

2. Pousser pour ouvrir et faire sortir le plateau.

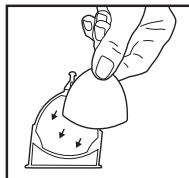

3. Installer un tampon d'aromathérapie (3 inclus) dans le plateau d'aromathérapie.

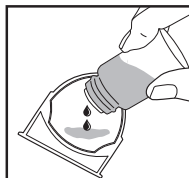

4. Verser 5 à 7 gouttes d'huile essentielle sur le tampon. Il est possible d'utiliser une plus grande quantité d'huiles essentielles en fonction des préférences. **AVERTISSEMENT :** verser les huiles essentielles sur le tampon et PAS directement sur le plateau.

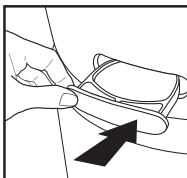

5. Replacer le plateau d'aromathérapie dans son compartiment et pousser pour fermer. L'arôme se libère automatiquement lorsque le purificateur d'air est mis en marche.

Pour acheter des tampons d'aromathérapie HoMedics d'origine, réf. UHE-PAD1, visiter le détaillant auprès duquel le purificateur d'air TotalClean HoMedics a été acheté ou visiter www.homedics.com (aux États-Unis) ou www.homedics.ca (au Canada).

Pour acheter des huiles essentielles HoMedics d'origine, visiter le détaillant auprès duquel le purificateur d'air TotalClean HoMedics a été acheté ou visiter www.homedics.com (aux États-Unis) ou www.homedics.ca (au Canada).

REPLACEMENT DES FILTRES

BOUTON DE L'INDICATEUR DE REMPLACEMENT DU FILTRE

Le voyant de remplacement du filtre s'allume lorsqu'il est temps de remplacer le filtre True HEPA, ce qui est déterminé en fonction des heures d'utilisation du purificateur d'air.

REPLACEMENT DU FILTRE TRUE HEPA

Pour des performances optimales, remplacer le filtre tous les 12 mois dans des conditions d'utilisation normales.

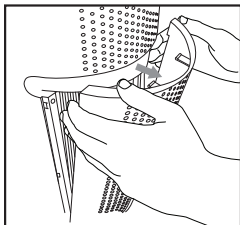

1. Débrancher le purificateur d'air.
Tirer sur les encoches de chaque côté de la grille.

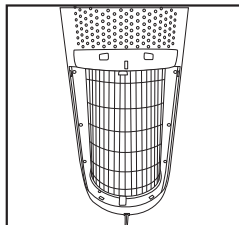

2. Retirer la grille et la mettre de côté.

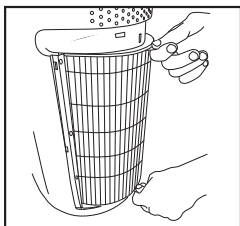

3. Tirer les languettes pour retirer l'ancien filtre.

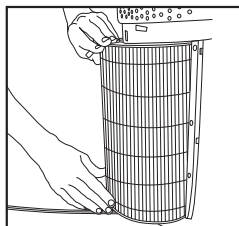

4. Avec les languettes du filtre face vers l'extérieur, insérer le filtre True HEPA neuf.

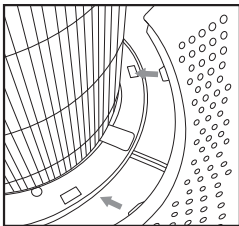

5. Placer les languettes situées en bas de la grille dans le socle du purificateur d'air. Appuyer délicatement sur la grille jusqu'à ce qu'elle s'enclenche en position.

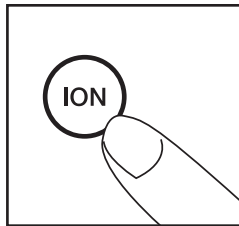
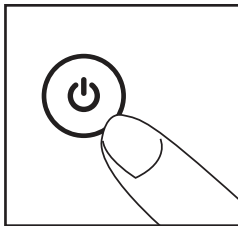

6. Brancher le cordon d'alimentation sur une prise secteur standard. Mettre le purificateur d'air en marche. Appuyer sur le bouton **ION** de l'ioniseur pendant 3 secondes pour réinitialiser l'indicateur.

NETTOYAGE ET ENTRETIEN

CAPTEUR DE PARTICULES

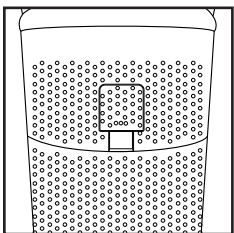

REMARQUE : Le capteur de particules doit être nettoyé à l'aspirateur tous les mois sous des conditions d'utilisation normales.

1. Débrancher le purificateur d'air.
2. Retirer la porte du capteur de particules.
3. Passer le capteur de particules à l'aspirateur en utilisant l'accessoire brosse de l'aspirateur.
4. Réinstaller la porte du capteur de particules
5. Brancher le cordon d'alimentation sur une prise électrique résidentielle.

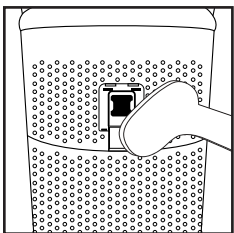

Pour acheter des filtres de rechange True HEPA HoMedics d'origine (réf. AP-T40FL), visiter le détaillant où le purificateur d'air a été acheté ou visiter www.homedics.com aux États-Unis ou www.homedics.ca au Canada.

NETTOYAGE DU PRÉFILTRE

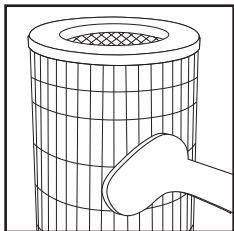

REMARQUE : Pour de meilleures performances, passer le préfiltre à l'aspirateur une fois par mois dans des conditions d'utilisation normales.

1. Débrancher le purificateur d'air.
2. Retirer le filtre True HEPA de la manière décrite dans la section Remplacement du filtre True HEPA.
3. Passer l'extérieur du filtre True HEPA à l'aspirateur en utilisant l'accessoire brosse d'un aspirateur en veillant à bien le nettoyer.
4. Réinstaller le filtre True HEPA dans le purificateur d'air et fermer la grille.
5. Brancher le cordon d'alimentation sur une prise électrique résidentielle.

NETTOYAGE DU PLATEAU D'AROMATHÉRAPIE

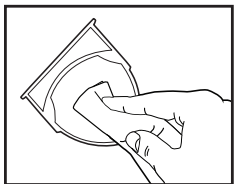

Ouvrir le plateau d'aromathérapie et retirer le tampon. Le tampon d'aromathérapie doit être remplacé lorsqu'une huile essentielle différente est utilisée. Si la même huile essentielle est utilisée, mettre le tampon d'aromathérapie de côté pour le réutiliser. Essuyer l'intérieur du plateau d'aromathérapie avec un chiffon doux. Replacer le tampon d'aromathérapie dans le plateau et pousser pour fermer.

REMARQUE : Retirer le tampon d'aromathérapie du plateau lorsque l'appareil est remis

POUR UNE PERFORMANCE OPTIMALE :

- NE JAMAIS utiliser d'eau, de produits nettoyants ou de détergents ménagers pour nettoyer le filtre True HEPA.
- Nettoyer l'extérieur de l'appareil avec un chiffon sec selon le besoin.
- NE JAMAIS utiliser d'eau, de cire, de produit de polissage ou de solution chimique pour nettoyer l'extérieur de l'unité.
- Nettoyer la grille à l'aide d'un chiffon humide ou de l'accessoire brosse d'un aspirateur selon le besoin.
- Passer le préfiltre à l'aspirateur une fois par mois dans des conditions d'utilisation normales.
- Remplacer le filtre True HEPA tous les 12 mois dans des conditions d'utilisation normales.
- Toujours utiliser un filtre de rechange HoMedics d'origine pour obtenir des performances optimales.

REPLACEMENT DE L'AMPOULE UV-C

L'ampoule UV-C est conçue pour durer environ 10 000 heures. Le bouton UV-C du panneau de commande clignote en rouge lorsque l'ampoule UV-C a grillé et doit être remplacée. Le bouton UV-C passe à bleu une fois que l'ampoule a été remplacé.

REMARQUE : Le purificateur d'air continue à fonctionner sans la fonction UV-C lorsque l'ampoule UV-C a brûlé.

ATTENTION : Ne pas utiliser le purificateur d'air sans le couvercle de protection de l'ampoule UV-C.

ATTENTION : Débrancher le cordon d'alimentation avant d'entretien ou de remplacement de l'ampoule UV-C.

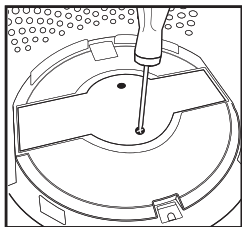

1. Débrancher le purificateur d'air et retirer le filtre True HEPA. Utiliser un tournevis cruciforme (non fourni), et dévisser les deux vis situées sur le couvercle de l'ampoule UV-C.

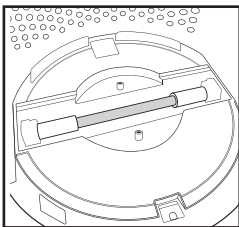

2. Retirer le couvercle pour exposer l'ampoule UV-C.

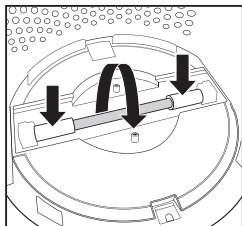

3. Pousser délicatement sur les côtés et faire pivoter l'ampoule UV-C pour la retirer.

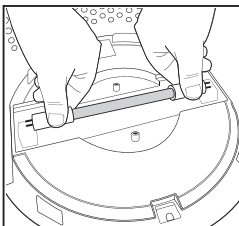

4. Retirer l'ampoule UV-C et la remplacer. Réinstaller le couvercle de l'ampoule UV-C, le filtre True HEPA et la grille.

REMARQUE : L'ampoule UV-C contient du mercure (Hg). Éliminer conformément à la réglementation locale, provinciale et fédérale / www.lamprecycle.org.

Pour acheter des ampoules UV-C de rechange HoMedics d'origine (réf. AP-UVC1), visiter le détaillant où le purificateur d'air a été acheté ou visiter www.homedics.com aux États-Unis ou www.homedics.ca au Canada.

DÉPANNAGE

PROBLÈME	CAUSE POSSIBLE	SOLUTION
L'appareil ne fonctionne pas	<ul style="list-style-type: none"> • L'appareil n'est pas branché • Le bouton d'alimentation n'a pas été pressé • L'appareil n'est pas alimenté • Le filtre True HEPA n'est pas correctement installé • La grille n'est pas correctement installée 	<ul style="list-style-type: none"> • Brancher l'unité • Appuyer sur le bouton Marche/Arrêt pour mettre l'appareil en marche • Contrôler les circuits et les fusibles ou essayer une autre prise • Réinstaller le filtre True HEPA • Réinstaller la grille
Débit d'air réduit	<ul style="list-style-type: none"> • La grille de protection arrière est peut-être bloquée • Le préfiltre doit être passé à l'aspirateur. • Le filtre True HEPA doit être remplacé 	<ul style="list-style-type: none"> • Vérifier que rien ne bloque la sortie d'air et la grille arrière • Passer le préfiltre à l'aspirateur en utilisant l'accessoire brosse de l'aspirateur • Remplacer le filtre True HEPA
Réduction de la performance anti-odeurs	<ul style="list-style-type: none"> • Le filtre True HEPA doit être remplacé 	<ul style="list-style-type: none"> • Remplacer le filtre True HEPA
Bruit excessif	<ul style="list-style-type: none"> • L'appareil n'est pas à niveau 	<ul style="list-style-type: none"> • Placer l'appareil sur une surface plane et stable
L'indicateur de remplacement du filtre reste allumé après le remplacement du filtre	<ul style="list-style-type: none"> • L'indicateur de remplacement du filtre doit être réinitialisé 	<ul style="list-style-type: none"> • Appuyer pendant 3 secondes sur le bouton de l'ioniseur jusqu'à ce que le voyant de remplacement du filtre s'éteigne
L'éclairage de l'écran est éteint	<ul style="list-style-type: none"> • Réglage de la veilleuse 	<ul style="list-style-type: none"> • Appuyer sur le bouton de la veilleuse jusqu'à obtenir l'éclairage souhaité



LEADERS IN HOME ENVIRONMENT™

GARANTIE LIMITÉE DE 3 ANS

HoMedics vend ses produits avec l'intention qu'ils soient exempts de défauts de matériaux et de fabrication pour une période de 3 ans à compter de la date d'achat originale, sauf comme indiqué ci-dessous. HoMedics garantit que ses produits seront exempts de défauts de matériaux et de fabrication dans des conditions normales d'utilisation et d'entretien. Cette garantie ne s'applique qu'aux consommateurs et ne s'étend pas aux détaillants.

Pour obtenir un service de garantie sur le produit HoMedics, appeler un représentant du service à la clientèle pour obtenir de l'aide. Prière d'avoir le numéro de modèle du produit à disposition.

HoMedics n'autorise personne, y compris notamment les détaillants, les acheteurs/consommateurs subséquents ni les acheteurs à distance, à obliger HoMedics de quelque façon que ce soit autrement que conformément aux dispositions des présentes. Cette garantie ne couvre pas les dommages causés par une mauvaise utilisation ou un abus, un accident, l'utilisation d'un accessoire non autorisé quelconque, une modification du produit, une installation incorrecte, des réparations ou des modifications non autorisées, une utilisation incorrecte de l'électricité et de l'alimentation électrique, une perte de puissance, une chute du produit, le dysfonctionnement ou l'endommagement d'une pièce dû au non-respect des consignes d'entretien du fabricant, les dommages se produisant durant le transport, le vol, la négligence, le vandalisme, les conditions environnementales, la perte de l'usage au cours de la période durant laquelle le produit est dans un établissement de réparation ou en attente de pièces ou d'une réparation, ni toute autre condition hors du contrôle de HoMedics.

Cette garantie ne s'étend pas à ce produit est acheté et utilisé dans le pays où il a été acheté. Un produit qui exige des modifications ou des adaptations pour lui permettre de fonctionner dans tout pays autre que le pays pour lequel il a été conçu, fabriqué, approuvé et/ou autorisé, ou la réparation de produits endommagés par ces modifications, ne sont pas couverts par cette garantie.

LA GARANTIE FOURNIE PAR LES PRÉSENTES CONSTITUE LA GARANTIE UNIQUE ET EXCLUSIVE. IL N'EXISTE AUCUNE AUTRE GARANTIE EXPRESSE OU TACITE, Y COMPRIS AUCUNE GARANTIE IMPLICITE DE QUALITÉ MARCHANDE OU D'ADAPTATION À UN USAGE PARTICULIER, NI AUCUNE AUTRE OBLIGATION DE LA PART DE LA SOCIÉTÉ À L'ÉGARD DES PRODUITS COUVERTS PAR CETTE GARANTIE. HOMEDICS NE SERA PAS RESPONSABLE DES DOMMAGES ACCESSOIRES, INDIRECTS OU SPÉCIAUX. EN AUCUN CAS CETTE GARANTIE NE REQUERRA PLUS QUE LA RÉPARATION OU LE REMPLACEMENT DE TOUTE PIÈCE AVÉRÉE DÉFECTUEUSE DANS LA PÉRIODE D'EFFET DE LA GARANTIE. AUCUN REMBOURSEMENT NE SERA ACCORDÉ. SI DES PIÈCES DE RECHANGE NE SONT PAS DISPONIBLES POUR L'ÉQUIPEMENT DÉFECTUEUX, HOMEDICS SE RÉSERVE LE DROIT DE SUBSTITUER LE PRODUIT AU LIEU DE LA RÉPARATION OU DE LE REMPLACER.

Cette garantie ne s'étend pas à l'achat de produits ouverts, usagés, réparés, reconditionnés et/ou réemballés, y compris notamment à la vente de ces produits sur les sites Web de ventes aux enchères et/ou par l'intermédiaire de revendeurs de produits en gros ou excédentaires. Toute garantie concernant tout produit ou toute partie de produit réparé(e), remplacé(e), altéré(e) ou modifié(e) sans le consentement écrit préalable exprès de HoMedics doit immédiatement cesser et prendre fin.

Cette garantie confère des droits juridiques spécifiques. D'autres droits qui varient d'un État à l'autre ou d'un pays à l'autre peuvent s'appliquer. En raison de la réglementation de chaque État ou pays, certaines limitations et exclusions ci-dessus peuvent ne pas s'appliquer.

Pour plus d'informations concernant notre gamme de produits aux États-Unis, prière de visiter : www.homedics.com.

Pour le Canada, prière de visiter : www.homedics.ca.

COORDONNÉES DU SERVICE APRES-VENTE AUX ÉTATS UNIS :

E-mail : cservice@homedics.com
Du lundi au vendredi de 8 h 30 à 19 h
(heure normale de l'Est)
1-800-466-3342

COORDONNÉES DU SERVICE APRES-VENTE AU CANADA :

E-mail : cservice@homedicsgroup.ca
Du lundi au vendredi de 8 h 30 à 17 h
(heure normale de l'Est)
1-888-225-7378

©2018 HoMedics, LLC. Tous droits réservés. HoMedics est une marque déposée de HoMedics, LLC.
Total Clean et HoMedics Leaders in Home Environment sont des marques commerciales de HoMedics, LLC.

IB-APT40CA
Fabriqué en Chine